

第7弾 (株) アークエース

今売られているラインナップ
コンテナバッグ シリーズ

1t用ワンウェイバッグ

ポリ内袋付きもあります。

1t 用	丸 型	丸 型 排出口付	角 型	耐 候 性
千尋バック (モリリン)	MB-1	MB-2	MB-4	MB-1丸型ブラック
ジャンボ土のう (塚商事)	L 型	L 型	K 型	L型ブラック
J バッグ (萩原工業)	J-101	J-302	J-501-L	J-301BBE

- 警告: 危険なので、作業中はつり上げたバッグの下に入らないで下さい。
- 注意: ①つり上げは、片つりにならないようにして下さい。
②フォーク等の爪は、丸みを持たせて下さい。
③屋外保管の場所は、必ずカバーをして下さい。

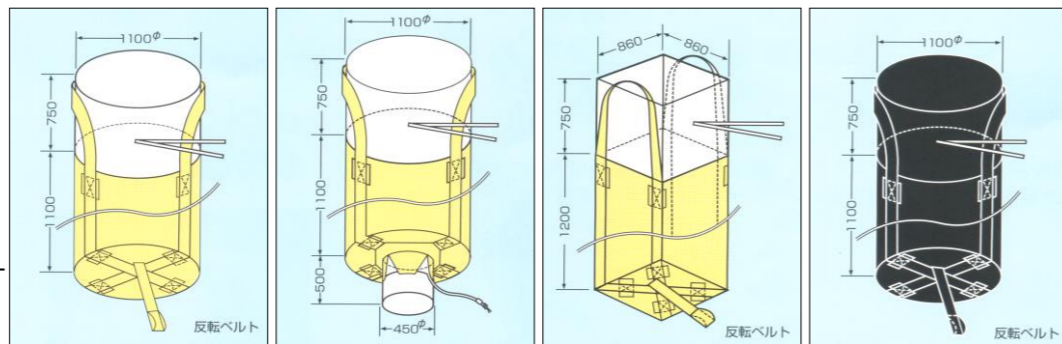

2t用 耐候性大型土のう

<適用範囲> 主に、災害復旧事業に於ける応急仮工事、及び本工事実施のための仮設工事等に適用するものとする。



ターピー BLACK (萩原工業)	型 式	J-BAG-300KT	
	本体寸法	1,100mmΦ × 1,100mm	
	注入口寸法	1,100mmΦ × 800mm	
	容 量	1m ³	
	最大充填質量	20kN/m ²	
	本体材質	ポリプロピレン製	
色 相	黒		
入 数	10枚		

ツートン バッグ (前田工織)	品 番	BOS-20N-1	BOS-20N-3
	対応年数	1年対応品	3年対応品
	材 質	ポリエステル	
	寸 法	1,100Φ × H1,100mm	
	容 量	1.0m ³	
最大充填質量	20kN		

キョーフ KT-2T (キョーフ)	製品寸法	1,100Φ × H1,100mm	
	形 状	丸型・ベルト2点吊り(4点支持)	
	材 質	黒原着PP	
	容 量	1m ³	
最大充填質量	20kN		

ステラ・ ジオバック (日建工学)	製品素材	ポリエステル		
	製品寸法	1,100Φ × H1,100mm		
	容 積	1.04m ³ /一袋		
	初期引張強度	770N/cm		
	耐候性(袋材)	240N/cm以上		

- 耐候性大型土のうは、(社)全国防災協会発行の災害復旧事業等に於ける「耐候性大型土のう」設置ガイドラインの性能条件を全て満たし、設計・開発された土木専用の高耐候・高強度な製品です。
- 河川・道路などの緊急を要する災害復旧時に耐久性を發揮します。
- 紫外線劣化に対する耐久性に優れ、長期間設置後でも移動・転用が可能です。

ユニット

地球環境に配慮した、高強度繊維を袋状に加工した、袋型根固め工法用袋材です。

■ ボトルユニット (前田工織) NETIS:KT-000028-V

タイプ	SBU-10(1t用)	SBU-20(2t用)	SBU-30(3t用)	SBU-40(4t用)
規 格	W2.8×H1.6m	W2.8×H2.1m	W3.4×H2.2m	W3.4×H2.8m
容 量	約0.5~0.62m ³	約1~1.25m ³	約1.5~1.9m ³	約2~2.5m ³
直 径	1.6m	2.1m	2.3m	2.7m
高 さ	0.48m	0.6m	0.7m	0.75m

■ キョーフ式フィルターユニット (キョーフ) NETIS:KT-980199

タイプ	1t 用	2t 用	3t 用	4t 用
容 量	0.62m ³	1.24m ³	1.9m ³	2.5m ³
直 径	1.5m	1.9m	2.2m	2.4m
高 さ	0.4m	0.4m	0.5m	0.6m

■ E-UNIT (ナカダ産業) NETIS:CB-030087

品 番	E-1t	E-2t	E-3t	E-4t
容 量	0.63m ³	1.25m ³	1.90m ³	2.50m ³

■ GBユニットGBYタイプ (田中) NETIS:KK-020005

タイプ	2T タイプ	4T タイプ
品 番	GBY-2T(B)	GBY-4T(B)
製品寸法	2.0×1.0×1.5m(h)	2.5×1.2×1.9m(h)
容 量	約1.24m ³	約2.5m ³

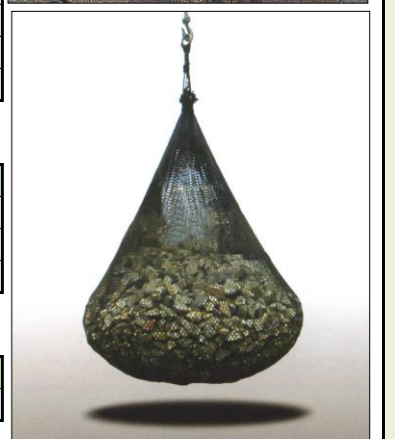

水ピタ

(モリリン)

水に浸してわずか数分で
体積が20倍
に吸水膨張します。



吸水膨張



吸水バッグ

(三洋)

製品の仕様とタイプ

タイプ	寸法(mm)	本体重量	吸水量	入 数	材 質・仕 様
LL-I	420×570	230g	20ℓ	20枚	ポリプロピレン不織布入り・ガゼット(折り込み)付
LH-I	350×450	130g	10ℓ	50枚	ポリプロピレン不織布入り・ガゼット(折り込み)無し

東レ ウォセップ

(東レ・ファインケミカル)

機械の油漏れ 河川への油流出

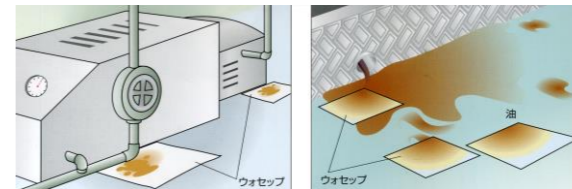

タイプ	仕 様	規 格
B	カット	0.4×50×50cm
		100枚(6.25kg)/箱 400枚(25kg)/箱
C	カット	0.25×50×50cm
		200枚(12.5kg)/箱

タフマル[®] オイルフローラー

(三井化学)



形状	銘 柄	寸法(cm)	枚数(1箱)	重量(1箱)
マット状	BL-65	65×65×0.4	100枚	17kg
	BL-65T	"	118枚	20kg
	BL-50	50×50×0.4	100枚	10kg
	AB-50	50×50×0.2	100枚	5kg

<取扱店>

第7弾 (株) アークエース 今売られているラインナップ 我が家のレベルUP!

一側足場 3層5スパン (信和)

※図の様な組み方をした場合、建物側に支えが必要になります。

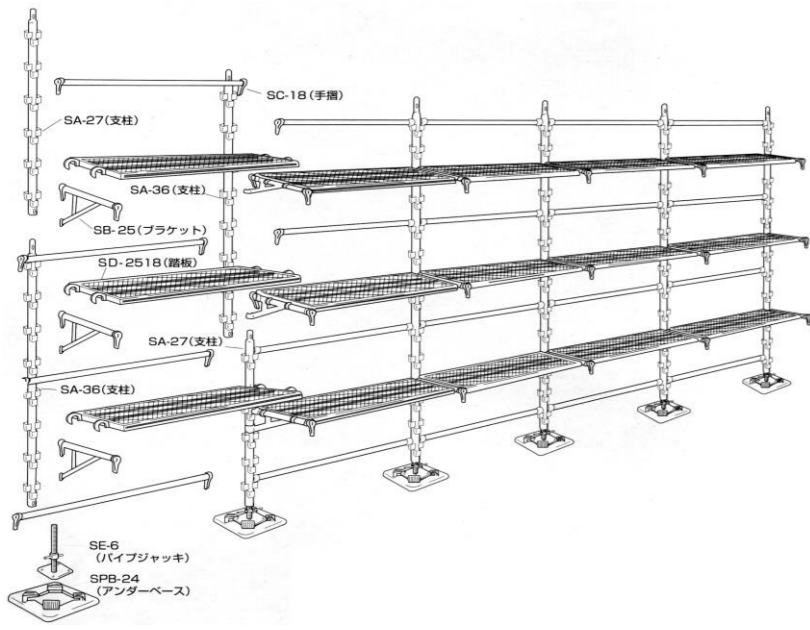

■キャッチャー足場 3層5スパンセット数表

品番	SA-27	SA-36	SB-25	SC-18	SD-2518
品名	支柱	支柱	ブラケット	手摺	踏板
数量	6本	6本	18本	20本	15枚

品番	SE-6	SPB-24
品名	パイプジャッキ	アンダーベース
数量	6本	6枚

※許容荷重1スパンあたり200kg

■キャッチャー足場 部材セット詳細

品番	品名	250巾		400巾	
		数量	数量	数量	数量
SA-36	支柱	6	6	6	6
SA-27	支柱	6	6	6	6
SB-25	ブラケット	18	18	-	-
SB-40	ブラケット	-	-	18	18
SC-18	手摺	20	20	20	20
SD-2518	踏板	15	15	-	-
SD-4018	踏板	-	-	15	15
SE-6	パイプジャッキ	6	6	6	6
SPB-24	アンダーベース	6	6	6	6
		(423kg)	(489kg)		

※ご用命の際は「メーカー名」・「品番」をご確認下さい。

- 信和(株) キャッチャー足場
- (株)三共 セブン足場
- アルインコ(株) <インチサイズ・メートルサイズ>
- (株)ダイサン ビケ足場

ストロングゲート (カワモリ産業)



品番	高さ	パネル有無
SRG-1	H 2.2m	パネル付
" -2	H 2.2m	パネルなし
" -3	H 3.0m	パネル付(メッシュ)
" -4	H 1.8m	パネルなし
" -5	H 1.6m	パネルなし
" -6	H 2.0m	パネル付(本体1.8)
" -7	H 1.4m	パネルなし
" -8	H 1.8m	パネルなし(軽量)
" -9	H 2.0m	パネル専用
" -10	H 1.2m	パネルなし

■パネルなしタイプ

品番	サイズ(m)
SRG4-27型	(片開き) W 2.7 × H 1.8
" -36型	" W 3.6 × H 1.8
" -45型	" W 4.5 × H 1.8
" -54型	(両開き) W 5.4 × H 1.8
" -63型	" W 6.3 × H 1.8
" -72型	" W 7.2 × H 1.8
" -81型	" W 8.1 × H 1.8
" -90型	" W 9.0 × H 1.8
" -99型	" W 9.9 × H 1.8
" -108型	" W 10.8 × H 1.8
" -117型	" W 11.7 × H 1.8

アルミゲート (安全興業)

特長

- ・アルミ合金で軽くて丈夫。
- ・アルマイト加工により錆びにくくきれい。
- ・端に単管クランプが付いているので設置が簡単。
- ・規格サイズ以外も製作致します。

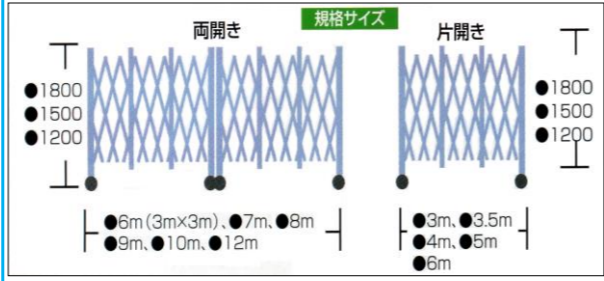

住宅用基礎鋼製型枠

NSP型枠

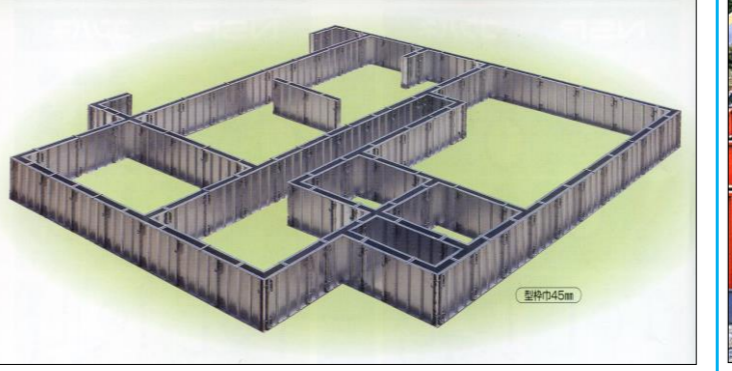

■BS吊巾止金具(45mm用)

品番	品名
8202605	BS-120吊巾止金具(200人)
8109106	BS-135吊巾止金具(200人)
8202606	BS-150吊巾止金具(200人)
8202607	BS-160吊巾止金具(200人)

■KRBS吊巾止金具(50mm用)

品番	品名
8001261	KRBS-120吊巾止金具(200人)
8001262	KRBS-135吊巾止金具(200人)
8001263	KRBS-150吊巾止金具(200人)

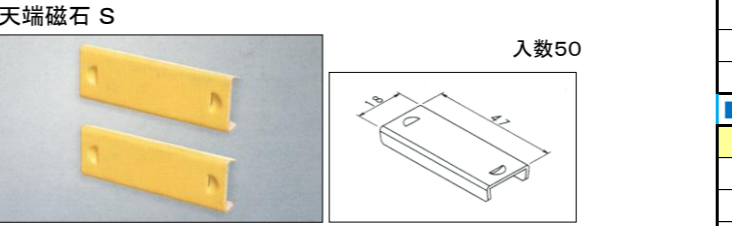

らくらく天端ビス



品名	らくらく天端ビス	品名	土間ピタットD1013
品番	8205149	品番	8205430
入数	500	入数	500
材質	樹脂	材質	樹脂

コンクリートサイコロ <アートベース>

サイズ(mm)	入数
30 × 40	200
40 × 50	100
50 × 60	50
30 × 40 × 50	150
40 × 50 × 60	50
50 × 60 × 70	50
60 × 70 × 80	30
70 × 80 × 90 × 100	10

ポリサイコロ <AA>

規格	入数	色
H-40-50-60	300	グレー
H30-40PL(プレート付)	350	
H40-50-60-70	200	

はくり剤 <相模>
サナモールドNo. 2
 化学反応型コンクリートはくり剤
 <用途>
 ・木製合板型枠
 ・化粧合板型枠
 ・鋼製型枠

住宅用基礎鋼製型枠 (東海建商)

バンノーパネル



■折れるフックセパレーター(45mm用)

品番	品名	入数
NHS-45	半セパ 45巾	400
NOS45-	折れるフックセパレーター 90mm	200
" -100	" 100mm	200
" -120	" 120mm	200
" -130	" 130mm	200
" -135	" 135mm	200
" -140	" 140mm	150
" -150	" 150mm	200
" -160	" 160mm	200
" -170	" 170mm	200
" -180	" 180mm	150
" -200	" 200mm	150

■折れるセパレーター(50mm用)

品番	品名	入数
BHS-50	半セパ 50巾	400
BOS50-	折れるセパレーター 90mm	200
" -100	" 100mm	200
" -120	" 120mm	200
" -130	" 130mm	200
" -135	" 135mm	200
" -140	" 140mm	150
" -150	" 150mm	200
" -160	" 160mm	200
" -170	" 170mm	200



コンクリート表面の気泡を取る

