



アーケースの  
**養生材型録12**



## 経営理念

正直者が馬鹿を見ない

## 基本理念

《 真(しん) 》

## 行動指針

- 全員が同じ方向を向く
- ひとつの合図で瞬時に動く
- 一人ひとりの役割を明確に知る

(社名について)

**ARKACE** とは

A=Ability (能力)  
R=Reliance (信頼)  
K=Kindness (真心) } ARK=運命共同体=会社

ACE = 最高、一流

上記のことから能力を高める、信頼を得る、真心をつくす、これらの3つのmind(精神)を最高のものとするよう、社員一人ひとりが目指し、結果として会社が一流となることを願ってARKACE(アークエース)と名付けました。

面木・目地棒のパイオニア 建設資材のメーカー・商社





# コンクリート養生マット 布基礎・縁石・側溝【不織布・ウレタンタイプ】



商品名	規格
コンクリート養生マット (不織布タイプ) 材質：PP・ポリエステル	① 厚さ 3mm × 幅 0.62m × 長さ 50m
	② 厚さ 3mm × 幅 1.25m × 長さ 50m
	③ 厚さ 3mm × 幅 2m × 長さ 30m
	④ 厚さ 5mm × 幅 1m × 長さ 30m (北海道仕様)
	⑤ 厚さ 5mm × 幅 2m × 長さ 30m (北海道仕様)
緑 コンクリート養生マット(ウレタン) 材質：PU	⑥ 厚さ 8mm × 幅 1m × 長さ 30m (PPシート：ページュ)
ビーンスマット(日本製) 材質：PPシート部(ポリプロピレン) 布部(ポリエステル)	⑦ 厚さ 3mm × 幅 1m × 長さ 50m

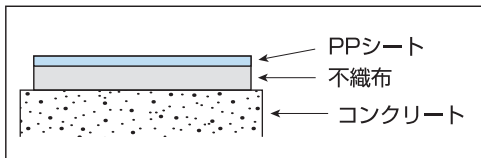

### 用途

- 住宅基礎のコンクリート養生に最適なサイズ(幅)です。
- 突起物(アンカーボルト等)があっても、カッターナイフで切れるので支障が出ません。
- コンクリートの散水養生と保温養生に適しています。
- 寒冷地ではレンタンコンロ等と併用する事で、更に養生効果が高まります。
- 不織布をクロス地で補強していますので、反復使用も出来ます。

# 3M™コンクリート保水養生テープ 2227HP

NETIS 登録 CB-110014-VE

スリーエムジャパン(株)

耐久性・品質の向上、工期の短縮などのメリットを提供する優れた特長をもつコンクリート保水養生テープです

### 耐久性の向上

強度の発現、表面緻密化促進、酸性雨・海水・塩害などによる中性化抑制

### 品質の向上

表面クラック削減、泥はねや鉄筋錆び垂れ防止

### コストの低減

施行後の散水不要で労務費削減

### 環境への配慮

施行後の散水不要によりアルカリ汚染水防止、カーボン・オフセット認証を取得

### 効果の高い適用範囲

鉛直面・天面も、粘着剤付きなので貼るだけ

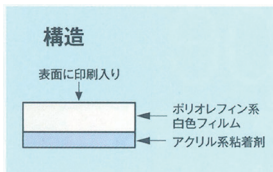

### 製品仕様

幅：400mmまたは610mm  
長さ：50m

材質：ポリオレフィン+アクリル



倉敷紡績(株)

# モイスマット

NETIS 登録 KK-130046-VA

コンクリート構造物の品質を向上させるコンクリート湿潤養生マット

### 使用方法・用途例

- 「モイスマット」をコンクリート表面に設置し必要に応じて散水して、湿潤状態に保ちます。マスコンクリートの打設や大型プレキャストコンクリートの製造に最適な湿潤養生マットです。

品番	規格
MSM1000	厚さ 0.7mm × 1m × 20m

### 特長

- 優れた保水力で散水を軽減
- 良く密着し作業性も良好
- 湿潤時でも軽量で持ち運びがしやすい
- 薄いのでコンパクトに保管
- 繰り返し使用可能



モイスマット®で湿潤養生中

# シートぱっくん 単管(48.6φ)にシート類をワンタッチで取り付けできます

(株)アークエース



### 用途

- ブルーシートやメッシュシート等のシート類を単管(48.6φ)に簡単に取り付けできます。
- コンパクトサイズになっているので保管しやすく、経済的です。
- ドライバー等で簡単に取り外しできます。

材質：ポリプロピレン

### 特徴

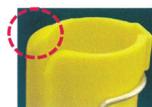

四隅をR加工しているのでシート等が破れにくくなっています。



すべり止めの為、開口部にスリットが入っています。

### 【注意事項】

- ・落下防止ネット等、製品に負荷が掛かる用途での使用はしないでください。
- ・留め金具はロックがかかるまで、しっかりと止めて下さい。

◎ブロック(約10kg×3個)吊り下げ時の状況写真

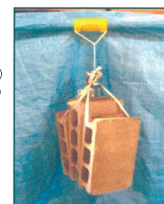

テスト条件  
単管48.6φ  
ブルーシート  
使用時

サイズ	色	ケース入数	
L-120mm (単管48.6φ用)	黄色	100個	小箱 50個×2

# グリーン養生ネット 多目的の養生用途で使えるネットです

(株)アークエース



材質：ポリエチレン

### 用途

- 建設現場の資材押さえ
- トラックの積み荷簡易押さえ
- 店舗・住宅での防犯対策
- 商品棚の商品落下防止
- ハト避けネットとして
- バクタン・ゴミ飛散防止ネットとして
- 防球ネットとして
- 土木シートの風捲れ対策
- つる性植物を使ったグリーンカーテン作りに最適です

### 規格

サイズ	入数	
	目合	
5m×5m	28mm	4枚入
	40mm	2枚入
5m×10m	28mm	2枚入
	40mm	1枚入
10m×10m	28mm	1枚入
	40mm	1枚入

注) 使用の際には、四隅のロープをほどきしっかりと広げて下さい。



### 【注意事項】

- ・仮設工業業認定品ではありません。
- ・建設現場の落下防止(対人用)としては使用しないで下さい。
- ・火気厳禁!

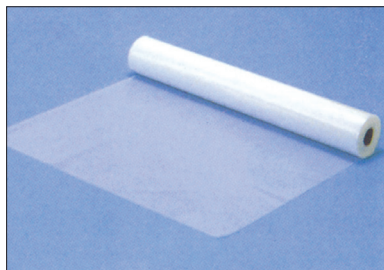

## ポリエチレンフィルム 防水・防湿・養生用

千代田化学(株)・(株)アークエース

※シングルとダブルとがあります。

厚さ(mm)	幅(m)	長さ(m)	梱包
0.03	1.8	100	5本
	3.6		2本
0.05	1.8	100	5本
	3.6		2本
0.1	1.8	50	2本
		100	
0.15	2.0	50	2本
	4.0	30	1本
			6.0
0.2	2.0	50	2本

材質：PE

### アスベスト除去工事

厚みは、壁面は0.08mm以上(1重)、床は0.15mm以上(2重)で使用する。

- 土間コンクリートの防水・防湿に適しています。
  - 床タイルなどの擦りキズ防止やコンクリートの養生用です。
- ※**ミルシート**の発行出来るサイズは**限定**されます。  
公共工事に使用する場合は**工事監理者の承認**が必要で  
現場への**納入時**には**事前に確認**して下さい。

ポリエチレンフィルム(シート)は**工事種別(公共・民間)**と**使用部位**により**工事仕様書**にその品質(性能)が決められています。

#### 一般建築工事

JISK-6732(農業用ポリ塩化ビニルフィルム)  
JISK-6781(農業用ポリエチレンフィルム)  
JISZ-1702(包装用ポリエチレンフィルム)  
JISZ-0208(防湿包装材料の透湿度試験)

#### 住宅工事事用

は、JISA-6930(住宅用プラスチック系防湿フィルム)。これには単体フィルムと複合フィルムの2種に分別され、更に透湿度によりA・B種となる。又JIS A-6111は透湿、防水シートとして防水性、防風性を加え透湿度によりAタイプ(一般地域、北海道地区)とBタイプ(寒冷地区、東北、信越地方)に分類されている。強度、透湿性、耐久性、発火性(発火しないこと)の規格があります。

これらを選択して適用され、引張り、引裂、透湿度、厚みについてそれぞれ規格数値が示されています。



## STコロナ塗装シート

塗料が付着しバラバラ落ちません

特長  
付着した塗料がシートから剥離しにくい。  
(処理は内側です。)  
手で簡単に切ることができる。  
燃やしても有毒ガスが発生しない。

品番	仕上がり10cm	品番	仕上がり10cm
	0.01×900S×200M		0.01×1300W×100M
	0.01×900W×100M		0.01×1800S×200M
	0.01×1000S×200M		0.01×1800W×100M
	0.01×1000W×100M		0.01×2000S×200M
	0.01×1300S×200M		

※仕上がり30cmタイプもあります。

材質：PE

大塚刷毛製造(株)

城北工業(株)・(有)九州美包・(株)アークエース



### 抗菌布マスカーターテープ

規格サイズ	入数
550w×25m	30巻
1,100w×25m	

材質：PE

### 抗菌PEマスカーターテープ

規格サイズ	入数
550w×25m	30巻
1,100w×25m	

材質：PE

### クロスマスカー

品名	製品幅(mm)×巻き(m)	仕上幅(mm)	入数
M-300B	300×25	100	60
M-550B	550×25	100	
M-1100B	1100×25	100	
M-1800B	1800×25	100	36
M-2100B	2100×25	100	
M-2800B (未処理フィルム)	2800×25	150	24
M-3600B	3600×25	150	

ミニスカーノ・大巻・リシン用・橋梁用・ノンスリップ・紙・文字入等があります。

材質：PE

### パイオランマスカー

品名	製品幅(mm)×巻き(m)	仕上幅(mm)	入数
MP-300	300×25	100	60
MP-550	550×25	100	
MP-1100	1100×25	100	
MP-1800	1800×25	300	20
MP-2100	2100×25	300	
MP-2800	2800×25	300	
MP-3600	3600×25	300	

ミニスカーノ・大巻・リシン用・橋梁用・ノンスリップ・紙・文字入等があります。

材質：PE

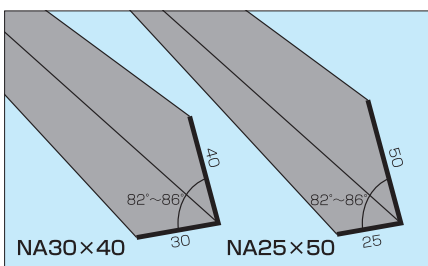

## ノロ止めアングル

(株)アークエース

- ノロ・ミルクもれ防止用。  
●プラスチックの弾力でノロ・ミルクが漏れるのを防ぎます。

品番	サイズ	色	材質	長さ	入数
NA25×50	25mm×50mm	黒	PP	2 m	100本
NA30×40	30mm×40mm		塩ビ		

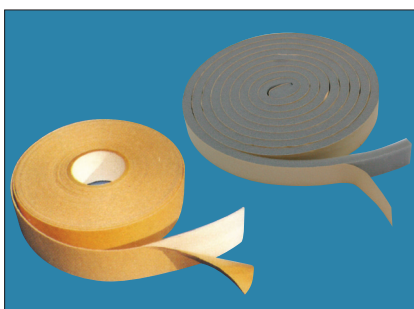

## ノロ止めテープ・すきまテープ

相模カラーフォーム工業(株)  
(株)山陽化成

施工が簡単で凹凸部にも対応可能

- 剥離紙を剥がして型枠の端部へ貼り付けるだけで、ノロとミルクの漏れを防ぎます。
- カッターで簡単にカットできます。

品番	厚さ	幅	長さ	入数	材質
	2 mm	20mm	25m	30巻	PE
	2 mm	50mm	25m	30巻	
UK-2	10mm	15mm	4m	400巻	PU
UK-3	10mm	30mm	4m	250巻	



## 鉄筋カバー

コンクリート縁切材の定番品 主筋とコンクリートを簡単に縁切りできる。



被せるだけの簡単施工!

鉄筋の径に合わせて選べるタイプ!

長さのバリエーションも豊富!

焼却してもダイオキシンの発生なし!

商品名	型式	内径	厚み	長さ	入数	出荷ロット
鉄筋カバー6mm型1m	22φ用	26mm	6mm	1000mm	200本/ケース	3ケース
	25φ用	29mm			170本/ケース	
	29φ用	33mm			150本/ケース	
	32φ用	36mm			130本/ケース	3ポリ袋
	35φ用	39mm			120本/ポリ袋	
	38φ用	42mm			80本/ポリ袋	
鉄筋カバー6mm型1.5m	25φ用	29mm	6mm	1500mm	120本/ポリ袋	1ポリ袋
	29φ用	33mm			100本/ポリ袋	
	32φ用	36mm			80本/ポリ袋	
鉄筋カバー6mm型2m	22φ用	26mm	6mm	2000mm	140本/ポリ袋	1ポリ袋
	25φ用	29mm			120本/ポリ袋	
	29φ用	33mm			100本/ポリ袋	
	32φ用	36mm			80本/ポリ袋	
	35φ用	39mm			100本/ポリ袋	
	38φ用	42mm			80本/ポリ袋	
鉄筋カバー8mm型2m	41φ用	48mm	8mm	70本/ポリ袋	1ポリ袋	
鉄筋カバー10mm型2m	51φ用	57mm	10mm	50本/ポリ袋		
ダブル鉄筋カバー	29φ~32φ W筋用	29φ~32φ W筋用	6mm	7mm	60本/ポリ袋	1ポリ袋
	35φ~38φ W筋用	35φ~38φ W筋用	7mm		45本/ポリ袋	
	41φW筋用	41φW筋用	7mm		40本/ポリ袋	

## ノロ止めチューブ

(株)アークエース

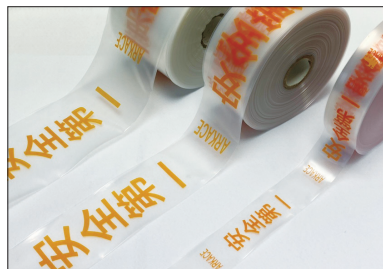

### 主筋ノロ止及防錆用

特長

- 「安全第一」と標示
- 厚みが約0.1mmと厚いため施工時及風等での破れが少なく安心して使用できます。
- 長さが100mあるので必要な長さに自由にカットして使用できます。
- 安価のため経済的です。

品番	直径	折径	厚み	長さ	入数
Cu-25	25φ	40	約0.1mm	100m	10巻
Cu-45	45φ	70			
Cu-65	65φ	105			

材質：PE

## ポリチューブ

(仮)排水・送風管 各種カバー・防錆保護用

(株)アークエース



特長

- 簡易ホースとして使用できます。
- 紙管巻きになっているので、お手軽にカットできます。
- 長物製品の梱包材として最適です。
- 鉄筋・単管の養生にも使用できます。

材質：PE

品番	色	適用パイプ外径 (V径)	チューブ折径 (軸)	厚み	巻	入数
PE-80	半透明	~80φ (65mm)	135mm	約0.1mm	100M	6巻
PE-100		~100φ (75mm)	165mm			10巻
PE-125		~125φ (100mm)	205mm			10巻
PE-150		~150φ (125mm)	250mm			6巻
PE-180		~180φ (150mm)	290mm		50M	6巻
PE-230		~230φ (200mm)	370mm			4巻
PE-300		~300φ (250mm)	480mm			4巻
PE-360		~360φ (300mm)	570mm			4巻

## エースガード

(株)アークエース

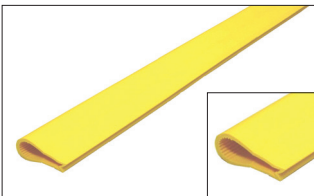

- 鉄筋先端保護に最適で転用が確実

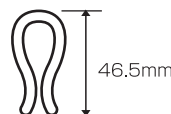

品名	規格	入数
エースガード	D 10~D 16	50本

定尺は1m長尺サイズ製作できます。

材質：PVC

## Pキャップ

(株)アークエース



- 鉄筋・単管の先端保護に最適
- 材質はポリエチレン樹脂
- D35~38、D39~41 (和/なごみ) 等、大型サイズも充実
- 鉄筋用

材質：PE

サイズ	入数
D 10~D 13	500 (250×2)
D 10~D 16	
D 16~D 19	
D 19~D 25	200 (100×2)
D 22~D 25	
D 29~D 32	
D 35~D 38	100 (50×2)
D 39~D 41 (和)	

## クランプカバー Poco (ポコ)

(株)アークエース



- ソフトタイプなので簡単に取り付けが出来ます。
- オレンジ色なので視認しやすくケガ防止に最適です。
- 美観の保持になります。

カラー	入数
黄色	100個

※日本製のクランプカバーです。

材質：PP

# 鉄筋マグショット

鉄筋施工状況の撮影に最適です。

実用新案登録 第3198287号  
NETIS 登録 KK-170028-VE

新色追加!



《使用例》☆大口径鉄筋には2枚使用。



## 特長

- マグネットを使用しているため、鉄筋への取り付けがワンタッチ。作業効率の改善になります。
  - マグネットによる取り付け方式のため、太さの異なる鉄筋に1サイズで対応できます。
  - テープ等を使用していないため、取り外しも容易で何度でも使用できます。
  - 鉄筋の太さや縦横ピッチに合わせて色を変える事で、配筋施工状況の撮影がより分かり易くなります。
  - 市販のマグネットシートより磁力が強く、薄いシート構造品なので、曲げ性能に優れ、小径の鉄筋にもしっかりと接着します。
- \*10色パックが一つあれば何度でも使用出来るので、持ち運びにも場所を取らず非常に便利です。



カラーシートの裏面にマグネットがついています。鉄筋への取り付け・取り外しが簡単です。特別な磁石を使用しているため、磁石どうしが反発せず鉄筋にしっかりと接着します。

### 《規格》

商品名・カラー	サイズ	入数
鉄筋マグショット	幅 40mm×高さ 50mm 厚み 1.6mm (磁石 4本)	100枚入 10色パック (10枚×10色)
単色		
チェック柄	黄黒・赤白・白紫 青白・黄橙	

# くるピタテープ

紐で結ぶ手間がかかりません。腕や足首にも巻けます。

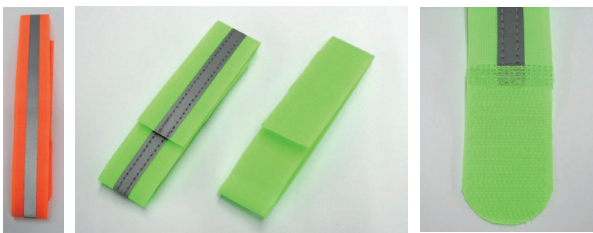

色	反射	幅	長さ	外箱	内袋	小袋
グリーン	反射	30mm	350mm	1,000本	200本	10本
	無反射					
オレンジ	反射	60mm	200本	40本	4本	

### 《使用例》

- ・生地の色が明るい場所で目立ちます。
- ・暗所にて光を当てると、中心の反射材が光を反射して光ります。

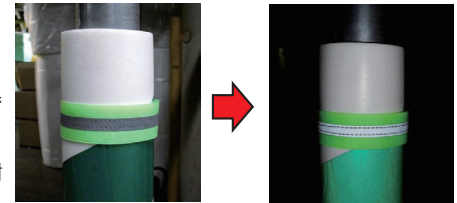

### 《用途》

- 様々なクッション養生材の固定が簡単に出来ます。
- 反射材が付いているので暗所でも目立ちます。
- 資材や工具等の簡易結束にも使用できます。
- 単管パイプに直接巻いて反射材付きの目印(マーカー)としても活用できます。

# UFOシリーズ

テープ要らずで様々な形状に養生できるカバー

単管足場の養生に。



商品名	有効幅(mm)	長さ(mm)	色	入数(本)
UFO <sup>®</sup> 8ブルー	100~180	1800	ブルー	60
UFO <sup>®</sup> 7グリーン	100~180	1700	グリーン	60
UFO <sup>®</sup> スリムグリーン	80~120	1700	グリーン	80
UFO <sup>®</sup> 21	240mm程度まで	2000	オレンジ	20
UFO <sup>®</sup> ロングブルー	100~180	2000	ブルー	50
UFO <sup>®</sup> ロンググリーン	100~180	2000	グリーン	50
UFO <sup>®</sup> ワイド	180~230	1800	イエロー	40
竹千代丸	80~120	1700	グリーン	50
竹千代ジャンボ	120~160	1700	オレンジ	50

### 用途

- 柱・開口枠・単管足場・玄関のドアノブ・階段の笠木・ベランダ手摺りなどの養生

商品断面図



材質：発泡ポリエチレン

# アーケースの

# クッションカバー



材質：発泡ポリエチレン

## 特長

- テープ不要・取付け、取外し簡単。
- クッション性にすぐれた発泡製品のため、軽くて耐衝撃性に優れています。
- キズがつきにくく、カットも簡単にできます。
- 丸型のためどのような対象物にもフィットしやすい形状になっています。
- ポリエチレン製ですので、焼却してもダイオキシンが発生しません。
- 目立ちやすいオレンジ色

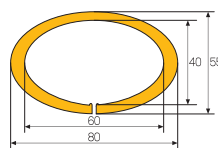

品番	長さ	入数	色
CK-1	1.7m	50本	イエロー

適用サイズ 50% ~ 100% 程度まで。

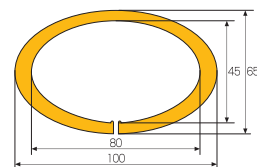

品番	長さ	入数	色
CK-2	1.7m	50本	イエロー
CK-2・T8(B)	1.7m	50本	イエロー・ブルー

適用サイズ 70% ~ 140% 程度まで。

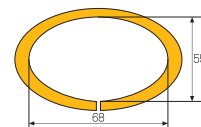

品番	長さ	入数	色
CK-3	1.7m	50本	イエロー

適用サイズ 63% ~ 120% 程度まで。  
「かみ合せ」欄により開口部が多少広がっています。



## 養生用ミラストイック

開口枠、柱、ドア、手すり、サッシ部分の養生用に強いグリップ力と緩衝性を兼ね備えた養生用カバーの決定版。

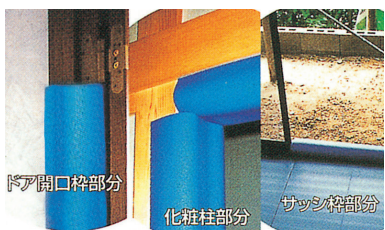

品番	色	適用サイズ	サイズ	梱包
Y-1 B	ブルー	レギュラーサイズ：( ~115mm巾程度)	内径 約80φ×1700mm	50本/ケース
Y-2 G	グリーン	キングサイズ：(115mm巾~150mm巾程度)	内径 約110φ×1700mm	40本/ケース
Y-3 G	グリーン	キングサイズ：(150mm巾~ )	内径 約125φ×1700mm	30本/ケース
Y-3 O	オレンジ			

材質：無架橋発泡ポリエチレン〈約20倍発泡品〉

## ショックレスカバー

日大工業(株)

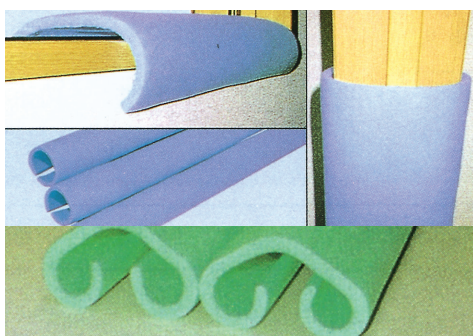

### 特長

- テープ不要・取付け、取外し簡単。
- クッション性にすぐれた発泡製品のため、軽くて耐衝撃性に優れています。
- キズがつきにくく、カットも簡単にできます。
- 丸型のためどのような対象物にもフィットしやすい形状になっています。
- ポリエチレン製ですので、焼却してもダイオキシンが発生しません。

品番	色	適用サイズ	長さ	入数
SK-120	スカイブルー	75mm×120mm	1700mm	40本入
SK-200	グリーン	90mm×200mm	1700mm	40本入
SK-260	レモン	110mm×260mm	1700mm	30本入

材質：PE

## パイプクッション・単管カバー

(株)アークエース



### 安全表示材

- 背割れ円筒型・トラ模様
- 単管用安全表示付きクッションカバー (テープ不要)
- クランプもそのまま被せます。(クランプカバー不要)

色	サイズ			入数
	内径	長さ	厚み	
黄黒 (反射テープ 黄色)	48.6φ	1m	約10mm	50本/箱
緑白 (反射テープ 緑色)				

材質：発泡ポリエチレン

## ジャッキベース用カバー

(株)内田化工

材質/ポリエチレン

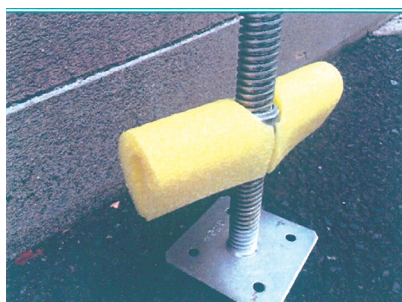
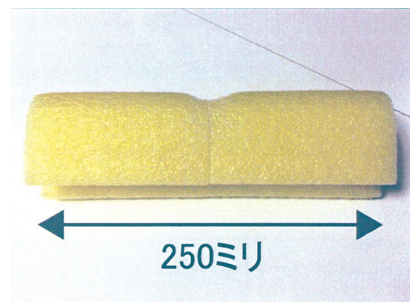

### 特長

- 一体構造なので設置が簡単です。
- 弾力があり、衝撃を吸収します。
- 黄色で目立ち注意喚起に役立ちます。

色	規格	入数
イエロー	L=250mm	120個入 (20個×6)

## 単管クッション

(株)内田化工



- 危険箇所の注意喚起に！
- 巻きつけるだけで設置が簡単！

材質	色	規格	入数
フィルム：ポリプロピレン 緩衝材：ポリエチレン	緑/白 黄/黒	厚み約8mm 240×500	100枚入 (25枚×4)

## 防災シート(輸入) 建築工事の必需品 作業現場の安全確保に!



材質	ポリエステル100%
組織	ラッセル編み
番手又は織度	タテ: 200デニール
	ヨコ: 300デニール
密度	タテ: 18本/インチ
	ヨコ: 12本/インチ
質量	320g/㎡
整理可能	PVC LAMINATING加工

サイズ	入数
1.8×3.4m	10枚
1.8×3.6m	10枚
1.8×5.1m	10枚
1.8×5.4m	10枚
3.6×5.4m	5枚
5.4×7.2m	2枚
10×10m	1枚

原反	入数
1870×50	1本
935×50	1本

## 防災メッシュシート

### 品番比較表

メーカー	平岡織染	ウェーブロック	モリリン	イズミ	カンボウプラス	キョーワ	俣野
品名	ターボスクリーン	BGM	MRM	マービロンメッシュ	ビルライト		
防災Ⅰ類 (消)・(仮)	1003	101	101	T-1500	#20000	UK-777	#7500
	1004	102	201	T-2001	#40000		
	1034	103	301	TY-3000		UK-333	
防災Ⅱ類 (消)・(仮)	2054	201	302	TY-2500	#10000	#10000U	#1800
	2039	202	402	TY-5500	#15000	#51000	#2600

材質: ポリエステル繊維  
塩ビ樹脂コーティング

(消) 消防庁防災規格適合品  
(仮) 仮設工業会認定適合品

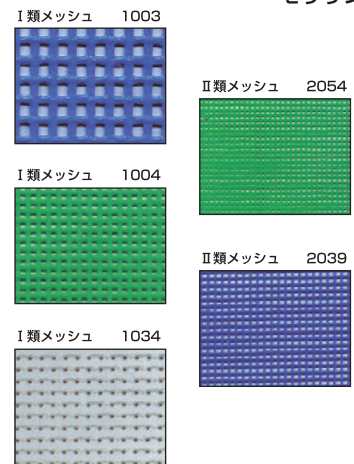

モリリン(株)

## 飛散防止ポリエチレンシート 建築工事、塗装飛散防止 モノフィラメントをラッセル織りした塗装シートです。

### MRM-600 非防災

#### 特長

塗装時の飛散防止、防風、防砂、目かくし等、用途に合わせてお選びください。



シロ グレー ブルー グリーン

モリリン(株)

## 輸入防音シート



防音性に優れ、隙間の出来ない特殊な繋ぎ目構造になっています。  
従来のビティ枠、単管パイプに利用できると共に、様々なスペースにも養生ができます。  
特殊防災加工・防水効果も施していますので、安心してご使用いただけます。  
建築現場はもとより、工場などの騒音防止にも使用でき、特殊防災加工・防水効果も施していますので安心してご使用いただけます。

材質	PVC+ポリエステル
厚み	1mm±0.1
	0.4mm±0.04
重量	1.0mm 約1200g/㎡
	0.4mm 約508.5g/㎡
規格 サイズ品	約1.8m×3.4m ハトメ: 300ピッチ

種類	サイズ	入数
1.0mm	1.8×3.4m	3枚
0.4mm	1.8×3.4m	5枚

パレックス(株)



(株)アークエース

## GSシート



- 安価で経済的です。
- 水を透します。
- 降雨時、土間の泥汚れ軽減が図れます。
- 繰り返して転用が出来ます。
- 焼却しても有毒ガスが発生しません。



ページ

材質：PP

色	サイズ	打込目合	梱包
ページ	1.0m幅×50m巻	12×12	5巻
	1.0m幅×100m巻		2巻

ワタナベ工業(株)

## 人工芝



WT-600

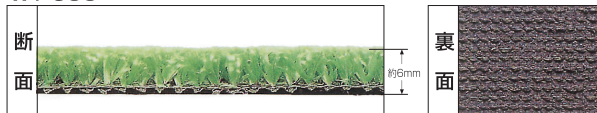

材質：表面／ポリプロピレン100% 裏面／SBRコーティング  
巾：(45・60・91・120・182)×30m乱

WTF-600 (裏ラバー付)



材質：表面／ポリプロピレン100% 裏面／SBRエンボスラバー  
巾：(45・60・91・182)×25m乱

(株)アークエース・千代田化学(株)

## 実厚ポリエチレンフィルム

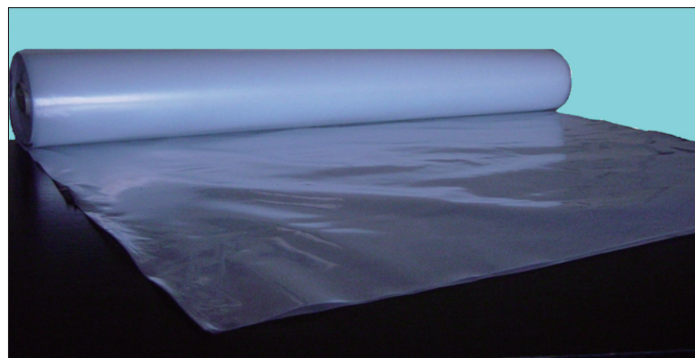

特長

- コンクリートの養生や防湿などに使用。
- 0.15mm実厚品の為、公共事業など多くの現場で採用されています。
- 試験成績表あります。

呼称	サイズ	入数
実厚ポリフィルム	厚み0.15mm×幅2000mm×長さ50m	1巻

材質：ポリエチレン

## エンビシート

住宅周り・ベランダ養生材

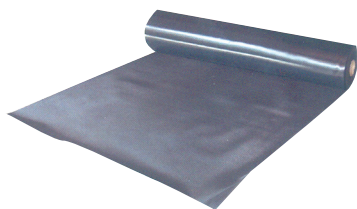

エムエフ(株)・(有)ダイトク化研

材質

- 塩化ビニール

用途

- 住宅周り・玄関・ベランダなどの屋外床養生
- 選挙投票所の床養生にご使用ください。

カラー：黒・緑・黄・オレンジ

商品名	厚み(mm)	幅(mm)	長さ(m)	種類	色	入数(本)
エンビシート (エンボス)	0.15	1000	50	エンボス	黒	1
	0.3				黒	
	0.3				黄・オレンジ	
	0.5		黒			
	0.5		黄・緑・オレンジ			
	0.8		黒			
エンビシート(平ツヤ)	1.2	20	平ツヤ	緑		
エンビシート(ピラマット)	1.8		ピラマット	緑		
エンビシート(B山)	2		B山	緑		

## B山ゴムマット(筋入ゴムマット)

住宅・工事現場周りの養生材

パレックス(株)

特長

- 安全通路の確保に最適です。
- 表面が筋入りのため滑りにくいです。
- 弾性があり、通路マットとしての音の吸音性もあります。

用途

- 住宅周り・工事現場周りなどの通路確保に。

材質：ゴム

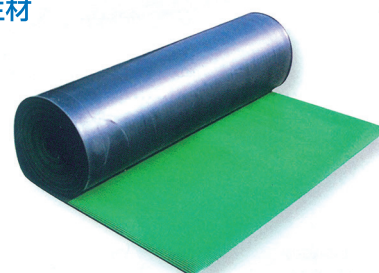

規格	厚み(mm)	幅(mm)	長さ(m)	色	入数(本)
タテ筋タイプ ヨコ筋タイプ	3	1000	10	表：緑 裏：黒	1

## らくらくマット

### ～リサイクル材使用製品～（仮設・工事養生マット、多目的マット）

廃タイヤと天然ゴムをブレンドし、環境考慮及び耐久性に優れた製品です。



#### 用途

- 工事現場・置敷鉄板用
- 階段ステップ
- イベント会場
- 歩経路・競技助走用
- 立体駐車場
- 工場・倉庫等
- 仮設トイレ
- その他

#### 特長

1. 弾力があるので、歩行感がよく安全性も高い製品です。
2. コイン状の突起は、滑りにくく耐摩耗性に優れています。
3. 鉄板に比べ軽く、取扱いが容易です。
4. 防音・防振性能に優れています。
5. ゴム弾性により下地への負荷が軽減します。
6. 2000Lの中心部にラインを入れる事により中心が判り易く広い場所でも容易に並べる事が出来ます。

#### カラー

- ブラック
- グリーン

#### 規格

材質：廃タイヤ+天然ゴム

タイプ	重量	幅 × 長さ × 厚み (mm)
t=10mm	約23kg	1000×2000×10
t=15mm	約36kg	1000×2000×15
t=20mm	約48kg	1000×2000×20
t=5mm (らくらく5)	約14kg	1000×2000×5

## ECOマットグリーン

### 国産防災シート リサイクル商品

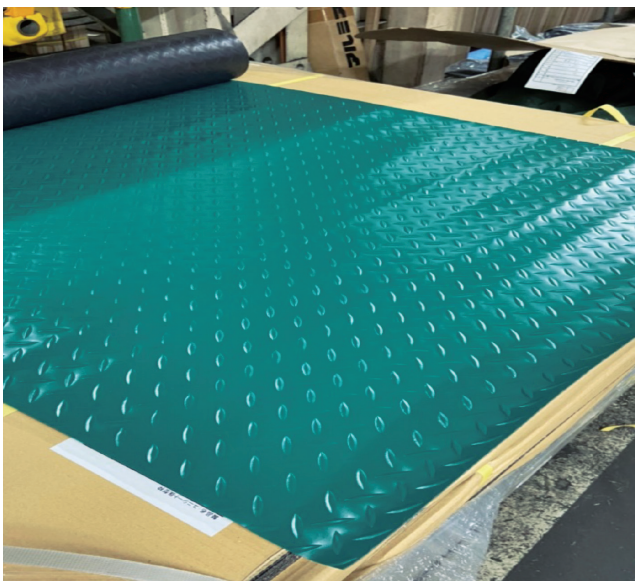

#### 特長

1. 材質は、塩ビとポリエステル繊維のリサイクル品。現場の養生に最適です。
2. 生地が下地に馴染むため、音もせずズれる事も少ないです。
3. ゴム製品ではありませんので、臭いもキツクありません。
4. 幅広く現場での使用箇所が見込めます。

#### カラー

- グリーン

#### 規格

材質：塩ビ+ポリエステル繊維

重量	幅 × 長さ × 厚み
約15kg	915mm×10m×1.2mm

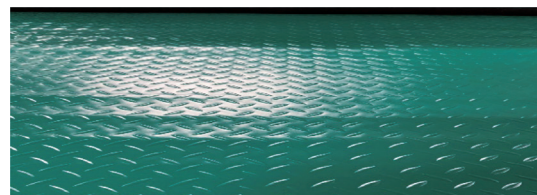

形状（表面）

## 歩行者マット

歩行者用の安全通路を確保します。

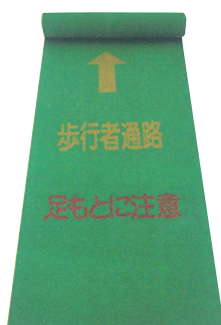

600×3600mm

材質：合成ゴム

パレックス(株)



荷姿：紙包装



**こうじばん** 高密度ポリエチレン使用の最高品質を誇るアメリカ製敷板です。

NETIS 登録 KT-150063-VR

**採用例**

建機レンタル会社、ゼネコン、  
各種建設・土木関連会社、自衛隊  
アメリカ軍はじめ欧州・アジア国防省、  
国際機関による被災地支援

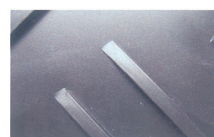
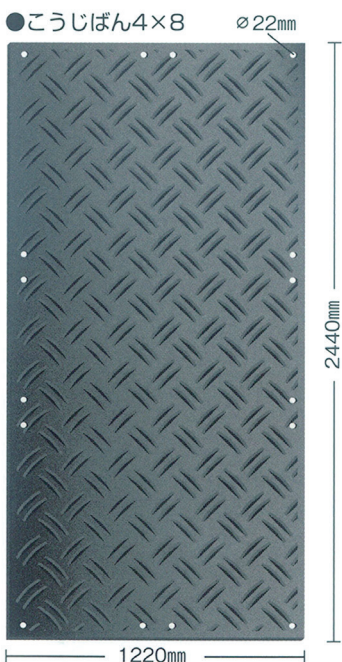

山型表面加工



クロス型表面加工

(4×8山型/クロスタイプのみ)

プラスチック敷板こうじばん				
商品名称	プラスチック敷板こうじばん			
タイプ	4×8山型/山型	4×8山型/クロス	4×8山型/フラット	3×6山型/山型
サイズ	2440mm×1220mm			1830mm×910mm
厚さ	12.7mm			
重量	39kg		22kg	
耐荷重	80t			
表面	山型/山型	山型/クロス	山型/フラット	山型/山型
接続穴	16			8
手持穴	-			4
色	ブラック			
材質	高密度ポリエチレン			
非導電性	絶縁耐力20万~25万ボルトという高い電導抵抗力			
製造	シグネチャ・システムズ社 [本社：テキサス 工場：フロリダ]			

1枚1枚巨大プレスで型圧縮する特殊製造のため若干の誤差が生じます

**Wボード** 樹脂製敷板

NETIS 登録 CG-150003-VE

(株)ウッドプラスチックテクノロジー

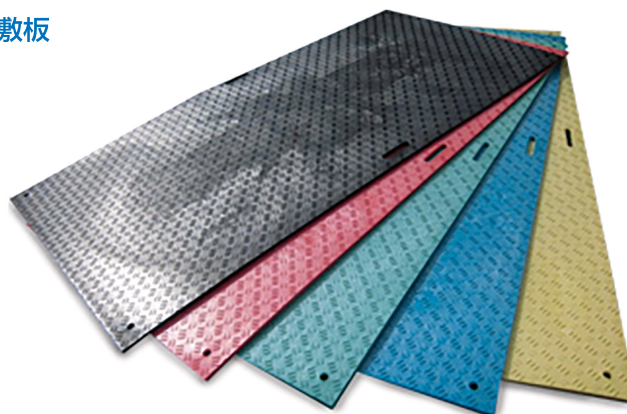

	タイプ	重量	幅 × 長さ × 厚み (mm)
片面	4×8	約39kg	1219×2438×15
		約25kg [軽量タイプ]	1219×2438×13
	3×6	約21kg	910×1820×15
		約13kg [軽量タイプ]	910×1820×13
両面	1×2	約27kg	1000×2000×15
	4×8	約40kg	1219×2438×20
	3×6	約21kg	910×1820×20
	1×2	約28kg	1000×2000×20

**特長**

- 軽量の為、人力で、少人数、短時間で設置可能です。  
(重量3尺×6尺で重量21kg/枚)
- 荷下ろし等のクレーン作業軽減により、安全性が向上します。
- バイオマスプラスチックを使用しておりCO<sub>2</sub>排出量を93%削減できます。
- 柔軟性のある板であり、敷き鉄板で問題となる騒音を軽減できます。

4尺×8尺判 軽量タイプ

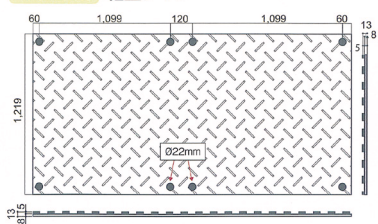

4尺×8尺判 片面滑り止めタイプ

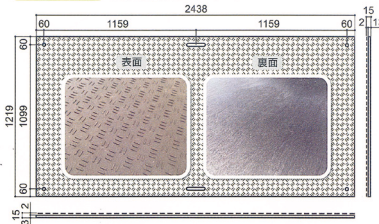

4尺×8尺判 両面滑り止めタイプ

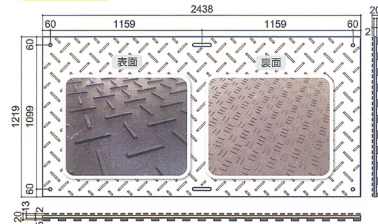

## ビューティーエース 透湿防水シート

☆透湿性にすぐれ、壁内部の湿気を排出し、結露を防止します。  
 ☆冷気の流出を防ぎ、断熱材の効果を十分に発揮させ、室内の温度を保持します。

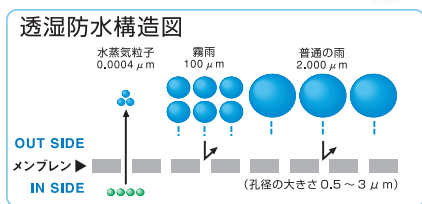
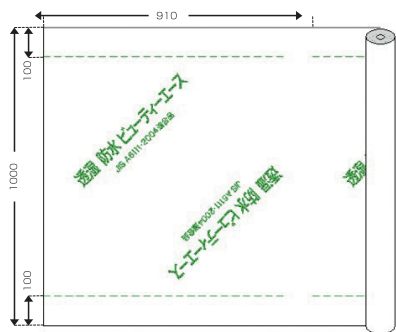

### 【施工イメージ図】

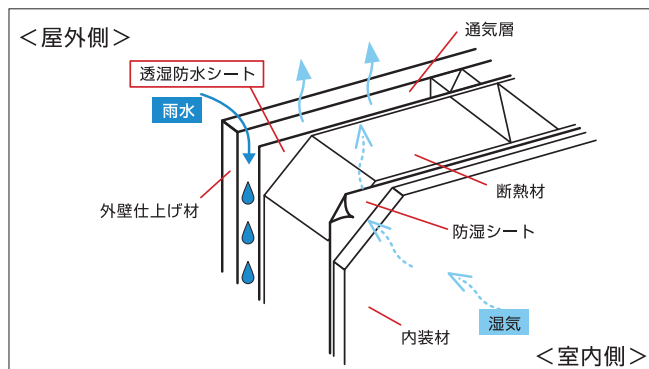

規格サイズ	厚さ	梱包
幅1m×長さ50m	0.15mm~0.25mm	2本

材質：PE製不織布

## ホールキャップ S 側溝蓋用 穴塞ぎ



### 特長

- 軟質素材でできているので、人が踏んでも音がならず静かです。
- ほとんどの溝蓋の取手穴サイズに「1種類」で対応可能となりました。  
 \*目安有効幅 約20mm~60mm幅
- 取り付けが簡単です。



- ①脚を指で挟んで持って下さい。
- ②脚を挟んだまま、斜めから開口部に滑り込ませる様に脚部を挿入して蓋の上から押し込んで下さい。
- ③取り外しは脚上部の穴にドライバ等を差し込み、片側から持ち上げる様にして取り外して下さい。

材質	サイズ		入数
蓋部：PVC	蓋上部	長さ190mm×幅90mm	30個 (10個×3袋)
脚部：EVA	目安有効幅	約20mm~60mm	



## ホールキャップ

### 側溝蓋用穴塞ぎ (PP製)

- 工事中の土砂や塵芥流入を防ぎます。

### カラー

- グレー

材質：PP

サイズ(mm)	入数
蓋寸法 長さ220 × 幅 80	100個

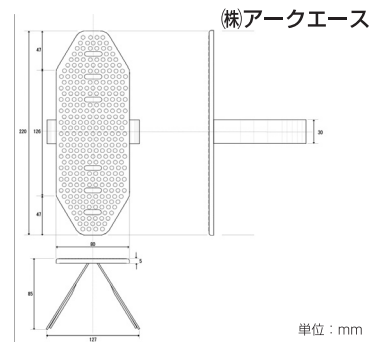

## スチールホールカバー

### 側溝蓋穴塞ぎ (亜鉛メッキ鋼板製)

材質：亜鉛メッキ鋼板

サイズ(mm)	入数
蓋上部 長さ190×幅90	50個
有効幅 15×60	

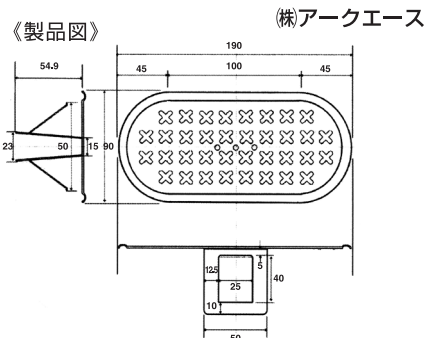



## ジョイステップ®

ジョイステップ®はコンクリート製渡り石や金属製渡り石に変わり、新しく開発した特殊プラスチック製のL字側溝用ステップです。

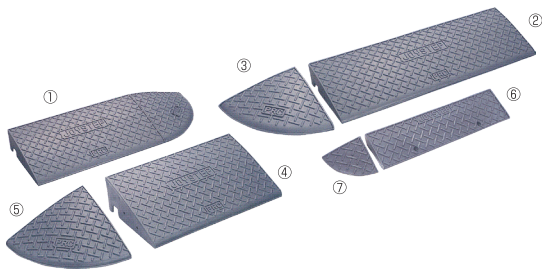

	規 格	奥行(mm)	幅(mm)	高さ(mm)	重量(kg)	梱包数
①	ジョイステップ H100	300	600	90	2.7	6
②	ジョイステップ90 H100	300	900	90	4.0	4
③	ジョイステップコーナー H100	300	300	90	1.0	4
④	ジョイステップ H150	330	600	140	4.3	4
⑤	ジョイステップコーナー H150	330	330	140	1.5	4
⑥	ジョイステップ H50	150	600	45	1.0	12
⑦	ジョイステップコーナー H50	150	150	45	0.2	4

**特 長** ●ジョイステップ®は高圧ポリエチレンでできていますので優れた耐久性・耐衝撃性があり、静かにスムーズに車を通します。

## DANSAのぼるくん ゴム製段差プレート

☆高品質な天然合成ゴムをリサイクルして作られたエコ製品です。  
☆再生ゴムと異なり、弾力にすぐれ、においもかなり軽減されています。



15-C



10-60

	規 格	長さ(mm)	奥行(mm)	高さ(mm)	重量(kg)
高さ5cm用	5-C	150	150	45	0.4
	5-60	600	150	45	1.6
高さ10cm用	10-C	250	250	95	1.2
	10-60	600	250	95	4.0
	10-90	900	250	95	7.0
高さ15cm用	15-C	340	340	145	3.0
	15-60	600	340	145	7.6

### 特 長

- 耐久性、耐熱性、耐寒性に優れ、劣化に強く割れにくい。
- 乗り上げた時の衝撃が少なく、音も静かで夜間・早朝でも安心。
- グリップがありズレにくく、雨や風にも流されたり飛ばされにくい。

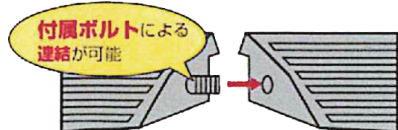

組み合わせにより、お好みの幅にセットできます。

例：10cmシリーズ 本体部5枚 コーナー部2枚 全幅3500mm

本体サイズ W600mm×D250mm×H95mm

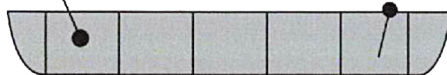

コーナーサイズ W250mm×D250mm×H95mm

全幅 3500mm

### 使用例



駐車場入口の、段差解消に最適！  
歩道の乗り上げ、段差の乗り上げがスムーズになります！

# シートネイル

様々な土木シートの押えに最適です。

## STN100

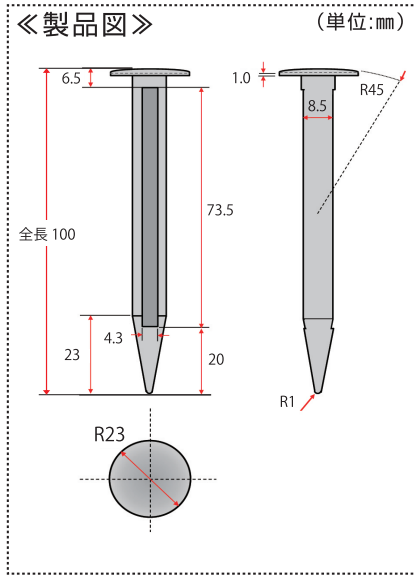

## STN128

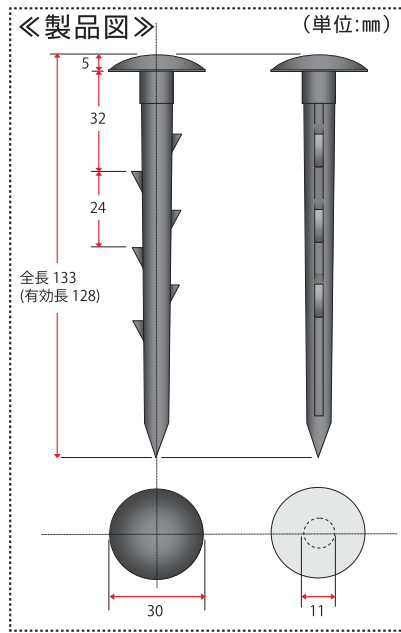

## STN230

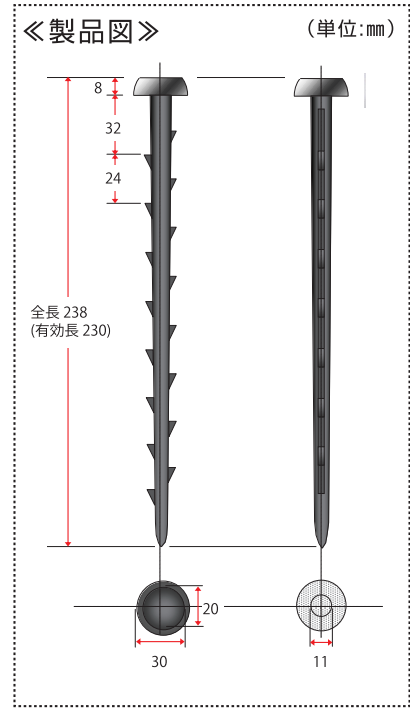

### 《特長》

- 金属製の釘と違い、樹脂製なのでサビの心配がありません。
- 引き抜き強さが必要な場合には、「返し」付きタイプも用意しています。

規格	有効長	材質	色	入数
STN100	100mm	ポリプロピレン樹脂	グレー	1,000本 (100本×10袋)
STN128	128mm			300本 (100本×3袋)
STN230	230mm	ナイロン	黒	300本 (50本×6袋)

# 遮光ネット (日除けネット)



現場に「人工の日陰」を作る。紫外線から子供を守る。

材質：ポリエチレン  
 カラー：黒  
 編目：ラッセル編み  
 ハトメ：2m×2m/2m×4m/2m×5mは周囲1mピッチ  
 原反2m×50mは天地補強穴

### 特長

- ポリエチレン製で、軽くて作業性がよい。
- ラッセル編みの為、切り口がほつれにくくなっております。
- 吸水性がないため、乾燥が速い、通気性がよい、腐らない。
- 長手側に30mm間隔で、穴加工を施しております。
- 景観にも調和します。

### 規格

商品名	規格	重量	加工	遮光率	入数
遮光ネット	2m×2m	約70g/㎡	ハトメ付	約75%	20枚
	2m×4m				10枚
	2m×5m				10枚
	2m×6m				10枚
	2m×50m		ハトメ無し		2巻



**養生くん** 床養生シート フローリング・床・階段



どんな場所にもジャストフィット。  
抜群の養生効果が得られます。

品名	厚さ (mm)	サイズ (mm)	重量 (kg)	色	梱包数	用途
養生くん PP#23	2.3	850×1700	3.02	ブルー	5枚	床養生用

材質：PP

※重量物の台車使用可

**養生くん F-W25** 折りたためる養生材！

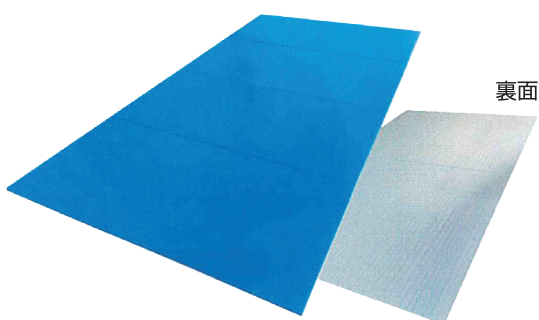

特殊罫線によりプラダン特有の反発を抑え  
開いた時は浮きがなく、まっすぐに！  
折りたたみ時も反発なくきれいに折りたためます。

品名	厚さ (mm)	サイズ (mm)	重量 (kg)	色	梱包数	特長
養生くん F-W25	3.5	910×1820 910×455(折りたたみ時)	0.72	ブルー	10枚	折りたたみ式 PP中空構造板+ 高発泡シート

**養生シート** 段ボールシート



加工済みの床などのキズ、汚れの防止に

- 厚紙の両面にポリフィルムを貼り合わせて、エンボス加工をしてありますので緩衝性があり、防水効果もあります。
- 自由な形にカットして階段・押し入れ・げた箱等の養生にもご使用下さい。

	幅	長さ	梱包
ラミネート両面	1 m	50 m	2本

材質：段ボール+PPラミネート

**プラベニヤ** ダンプレート

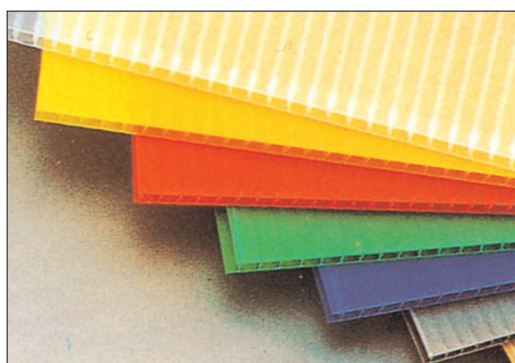

プラスチック製のベニヤで使用範囲が広い。

- 折り曲げなどの加工が簡単で、養生箇所の形状によくなじみます。
- ベニヤのようにささくれだったり、腐ったりしません。
- 使用後の焼却時に有毒ガスが発生しません。
- ガラス・エレベーターの養生に最適です。

厚さ	幅	長さ	入数
2.5 mm	910mm	1820mm	20枚
3 mm			20枚

材質：PP

※4・5%タイプも取り扱いしております。不織タイプもあります。

## サブロクボード 現場養生の定番です。

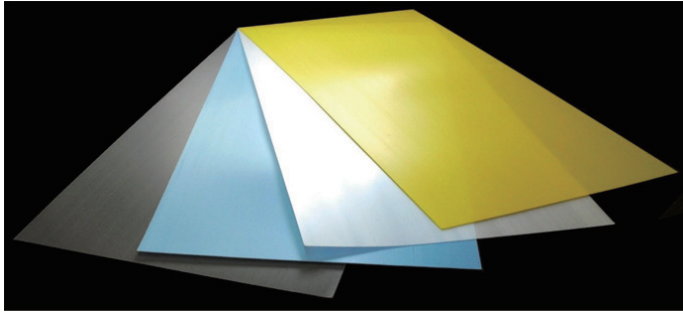

新色カラー

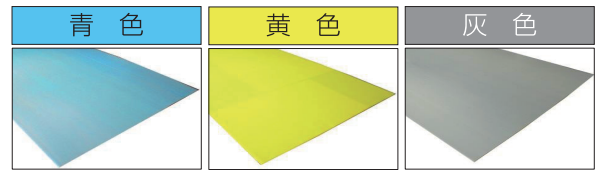

### 《用途》

- 現場内の様々な場所で養生材として使用できます。
- 周囲の環境に合わせて使用出来るカラー色(3色)が追加となりました。

《規格》

材質：PP

サイズ	入数	カラー
910mm×1,820mm 厚さ 2.5mm	20枚	乳白色
		青色
		黄色
		灰色

## ACEダブルボード 建築用 床養生シート

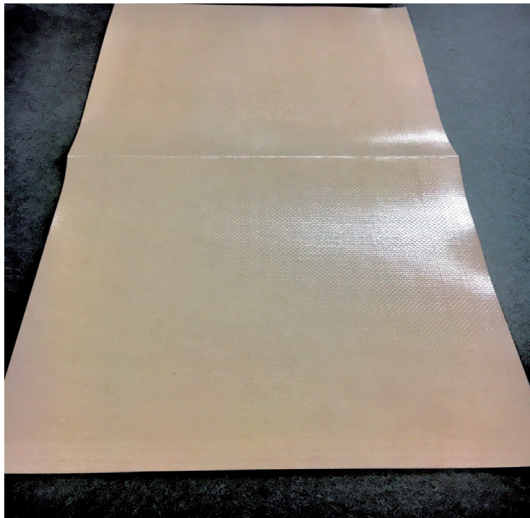

- 古紙100%使用
- オリジナルエンボス加工処理
- 表面加工(防水加工)

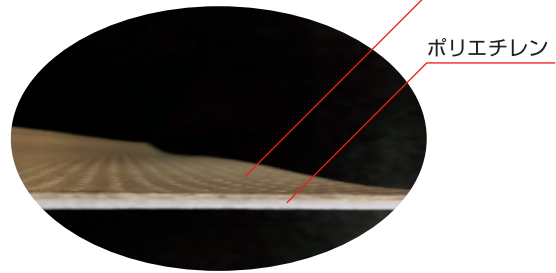

二つ折りの規格になっており、持ち運びに便利です。  
エンボス加工を施した古紙(厚み1mm)と、発泡ポリエチレン(厚み2mm)を貼り合わせた仕様になっています。  
古紙の表面には、防水加工をしており滑りにくくなっています。

材質：古紙・ポリエチレン

サイズ	入数
900mm×1,800mm	20枚

## 養生Pボード # 30918

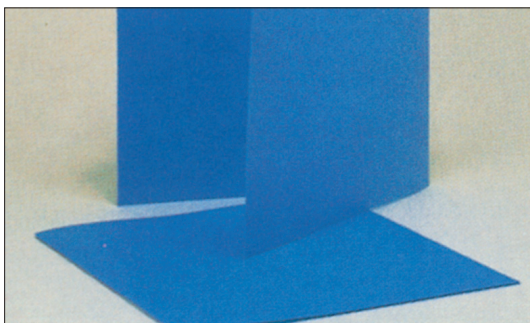

超軽量性・防水性・緩衝性を備えた板状発泡養生ボード

- 100%発泡ポリプロピレンで構成されているので、耐水性、耐油性、耐衝撃性、耐久性に優れ、より安全に仕上げ材を保護します。
- 折り畳み式(半折)で場所をとらず、軽く現場断裁加工も容易で、作業効率を高めます。
- 合板のようにささくれたり、腐る心配はありません。
- 床・壁・エレベーター等の養生に広く応用がききます。
- 焼却しても有毒ガスは発生しません。

材質：ポリプロピレン

品番	規格	梱包	色
M-9	幅910mm×1,820mm×厚3mm	20枚	ブルー

※折り畳みサイズは910mm×910mmです。



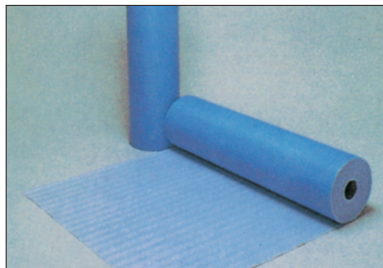

## ラミシート 輸入品

加工済みの床などのキズ、汚れの防止に

- 発泡ポリエチレンシートと強化フィルムを貼り合わせて、エンボス加工をしてありますので、衝撃を吸収し、キズ・汚れも防ぎます。
- 破れにくく、防水・防湿性に優れています。
- 使用後焼却処分しても有毒ガスの発生はありません。

材質：ポリエチレン

厚み	幅	長さ	色
1.6 mm	1 m	30 m	ブルー

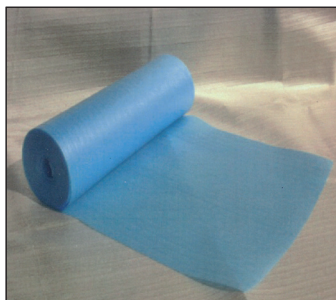

フルクリーン

## 桃太郎シート

品名	サイズ	色
桃太郎シート	約2mm×1,000mm巾×30m	ブルー

## ECO桃太郎シート

LDポリエチレン(ごみ袋と成分同一)のため一般ゴミとして処理できます。シート本体に強度を持たせているので、フィルムを分別することはありません。

品名	サイズ	色
ECO桃太郎シート	約1.4mm×1,000mm巾×30m	ブルー

(株)山陽化成

## ノンフロン

桃太郎シートの用途・特徴

- 床の養生・その他の養生・クッション材にも使用します。
- ポリエチレン100%(無公害)、フロンガスは一切使用していない環境対策型資材です。
- 発泡ポリエチレン製なので適度な柔軟性と復元性があり作業性に優れています。
- 無架橋高発泡ポリエチレン製なので非常に軽く、燃やしてもダイオキシン等有毒ガスの発生はありません。
- 表面抵抗値(静電気)は、他社に比べて少なく、ゴミ・ほこりが付きにくい為、フローリングにキズを付けない。
- 一般ゴミとして処理できます。

材質：ポリエチレン ※5本1梱包



## ミラマット

ミラマットの特長

- 高圧法ポリエチレンの薄被膜で形成された比較的大きな独立気泡の集合体であるので空気バネ的緩衝性がある。(発泡倍率25~30倍)
  - 両面に薄い被膜を有しているため過度のズベリがあり、その上過度の伸び(48~81%)とナジミがあるため作業性がよい。
  - 断熱性にすぐれている。
  - ポリエチレンフィルムと同様に防湿、防水性がある。
  - P.H(ペーハー)は中性で無味・無臭・無毒である。東京都衛生試験所に於て証明済。
  - ラミネート、プリント、その他加工性にすぐれている。
- ※詳しい物性資料は別にあります。

(株)JSP

材質：ポリエチレン

色：白色

品番	厚さ(%)	シート巾(%)	巻長(m)	品番	厚さ(%)	シート巾(%)	巻長(m)
#010	約0.5	1,000	400	#214	約2	1,400	150
#012		1,200	400	#310	約3	1,000	100
#013		1,300	400	#410	約4	1,000	75
#110	約1	1,000	300	#510	約5	1,000	50
#112		1,200	400	#1010	約10	1,000	50
#113		1,300	400	#110L	約1	1,000	300
#114		1,400	400	(0,03)	M,M#110に0.03%P.Eフィルムを融合		
#210	約2	1,000	150	MSP	約1	1,000	300
#212		1,200	150	#110	M,M#110に日石割布を融合		



断面 CPS (防炎タイプ) 裏面/SBRコーティング

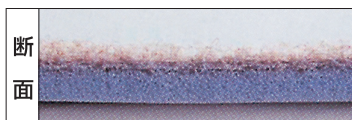

断面 CPF (ラバータイプ) 裏面/ラバーフォーム

## パンチカーペット

財団法人 日本防炎協会  
消防庁認定  
認定番号 AE-33-0090  
試験番号 EO-800327

防炎

材質：ポリエステル100%

巾：(91・182)×30m乱(CPS)  
×20m乱(CPF)

ワタナベ工業(株)

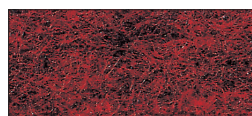

CPS-701 エンジ



CPS-703 グリーン

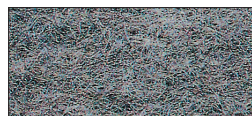

CPS-705 グレー

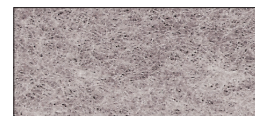

CPS-706 ベージュ

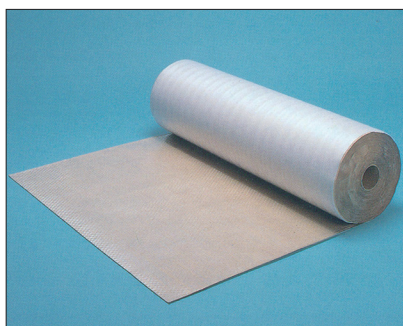

## ボール紙クロス(M-5・M-6)

硬度を備えたボール紙に  
防水性・緩衝性を強化した養生シート

(株)JSP

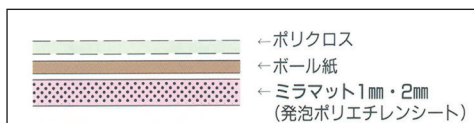

品番	規格	出荷ロット
M-5	1mm×1,000mm巾×50m巻	10本
M-6	2mm×1,000mm巾×30m巻	10本

1.玄関・廊下・階段等をキズ・汚れから保護します。

2.ミラマットに強靱なボール紙貼りボール紙を貼り合せ、防水性・クッション性に優れ、より耐久性のある養生材です。

## 吸水ウレタン プロファイル加工スポンジ

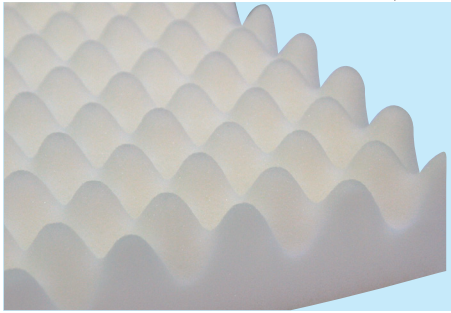

### 転用型吸水材

- スラブの表面に溜った雨水などの除去にご使用下さい。
- 右記以外のサイズも製造可能です。

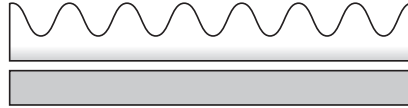

フラットタイプも取扱いしています。

厚み	幅	長さ	入数
50mm	500mm	500mm	20枚
100mm	500mm	500mm	10枚
50mm	1m×2m (原反)		
100mm	1m×2m (原反)		

材質：PU

萩原工業(株)

## PE防災シート・クロス 塩ビ品に比べて軽量で、強度性に優れた防災シート&クロス



### 特長

- 塩ビ品に比べて軽量で強度が高く光透過性に優れた防災シート&クロスです。防災物品であると共に、焼却時においてのダイオキシン類の発生がありません。

### 用途

- 建築、建設などの壁面養生材や橋梁工事などの床面養生、また資材のカバーや火災対策用の野積カバーなど。

- 材質/シート本体：ポリエチレン  
ハトメ：アルミニウム (刻印有り)  
周囲ロープ：ポリプロピレン

- カラー/ホワイト
- 原産地/日本

	規格(m)	実寸法(約m)	入数(枚)	継ぎ目	ハトメピッチ(約cm)	JAMコード
シート	1.8×3.4	1.8×3.4	10	無し	30	4962074703859
	1.8×3.6	1.8×3.6			45	4962074703866
	1.8×5.1	1.8×5.1			30	4962074703873
	1.8×5.4	1.8×5.4			45	4962074703880
	3.6×5.4	3.6×5.4	5	有り	45	4962074703897
	5.4×5.4	5.4×5.4	3		4962074705501	
	5.4×7.2	5.4×7.2	2		4962074705518	
	10×10	10×10	1		50	4962074705525
クロス	1.83×100	1.83×100	1本	無し	—	4962074706010
	1.83×50	1.83×50			—	4962074706003

特注可能

引張強度 (N/3cm)	伸度 (%)	引裂強度 (N)	質量 (g/m <sup>3</sup> )	厚さ (mm)	防災性(消防法)
タテ645×ヨコ639	タテ16×ヨコ16	タテ230×ヨコ205	188	0.30	合格

第一大宮(株)

## ウォールキーパー

綺麗に養生が可能で繰り返し使用

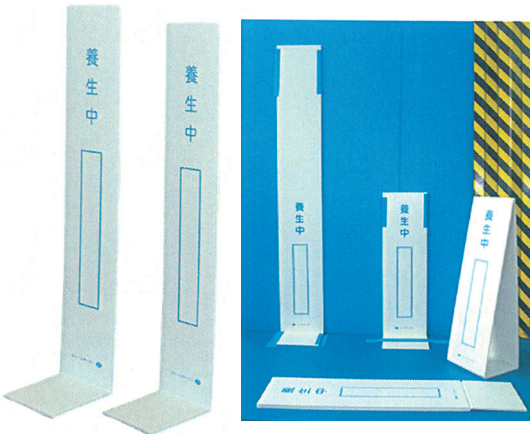

ポリプロピレン中空シートで出来た超軽量の壁養生材の固定治具です。

養生シートを固定する時に直接壁面にテープを貼る必要がなく糊残りの心配がない。

品番	サイズ	材質	梱包数
WP-750	150×150×750H	PP白・PC茶	25枚
WP-1500	230×200×1500H	PPアイポリー	20枚



# 養生くん・PEシリーズ

PEシートは発泡しており軽くて加工性・作業性が抜群

手に優しく肌触りの良い養生シートです...

防水性や緩衝性に優れ、現場でのカットも容易な素材の特性を活かし引越・建築用保護養生シートとして多く採用されています。

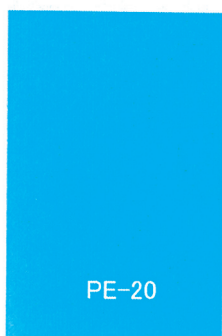

PE-20

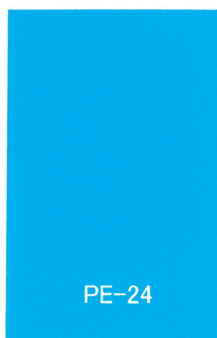

PE-24

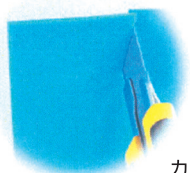

カッターにて簡単に切れます

## 特長

- 軽量で扱い易い  
ポリエチレン低発泡シートなので軽量で取扱いが容易な為、簡易養生に最適。
- 作業が簡単  
カッターで簡単に切れ、また曲げたりし易いので現場での作業性が良い。
- いつも清潔に  
耐水性に優れ、簡単に水洗いが可能でいつも綺麗に養生材を使用出来ます。
- 優しく保護  
搬入搬出作業時の台車等のダメージから床や壁を守ります。
- 環境にやさしい  
ポリエチレンの発泡なので使用後焼却しても有害ガスがでません。

品番	厚み(mm)	サイズ	重量(kg)	梱包数(枚)
PP-27	2.7	910×1820	4.07	5
PP-23	2.3	850×1700	3.02	5
PP-18	1.8	850×1700	2.37	10
PP-15	1.5	910×1820	2.26	10
PD-20	2.0	910×1820	3.01	5
PPS-29	2.9	900×1800	3.66	100
PE-24	2.4	910×1820	2.40	10
PE-20	2.0	850×1700	1.75	10

材質：ポリエチレン

(株)アクト石原



## プラベニ クッションロール

### 特長

- 910mmに対して平行に熱罫線が約60ミリピッチに入っている。
- ロール状になっているので、保管が省スペース。
- 熱罫線が入っているため折り曲げもラクラク。
- 壁や床、階段など凸凹した部分もラクラク養生。
- 片面にPE緩衝材が付いているので、スベリ止め効果があります。

材質：ダンプレート罫線付き (PP) 2.5mm+緩衝材 (PE) 1mm  
《規格》

サイズ	色
3.5mm×910mm×30M巻き	スカイブルー (ダンプレート) / シロ (緩衝材)



## 紙養生アングル



商品名	サイズ	入数
紙養生アングル	3t×50×50×1700L	50本

材質：板紙

(有)オオサワ商会

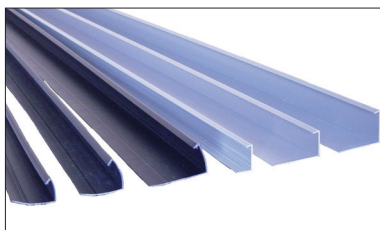

## 額縁養生カバー

### 額縁養生材 (高層タイプ)

扇枠、窓枠、額縁の専用養生材です。AG-60は40m/m、50m/mでカット可能なフリーサイズで、3種類の使用が可能です。

品番	入数
AG-2018	150本
AG-2040	100本
AG-3040	100本
AG-3060	100本
AG-25	200本
AG-35	100本
AG-60	100本

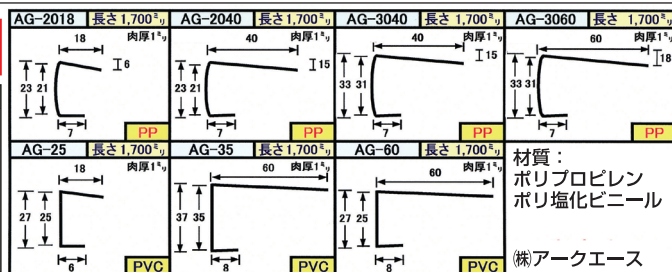

材質：ポリプロピレン  
ポリ塩化ビニール

(株)アークエース  
(株)アークエース

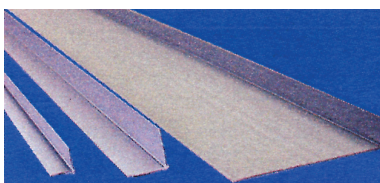

## 養生カバー

- 作業性が良い。はめ込み式で簡単に取付けられます。
- 経済的です。数回以上使用出来ます。
- オーバーラップさせ、切断せずに長さを調節出来ます。

材質：PVC 色：グレー

品番	サイズ(mm)	長さ	入数	形状断面	用途
No. 7	7×25		300本	┌─┐	角養生
No. 15	15×15	1,700mm	200本	┌─┐	角養生
No. 25	25×25		200本	┌─┐	角養生
No.100	20×100	1,500mm	100本	┌─┐	角縁養生

**階段まもるくん** コンクリート・木造・階段養生カバー

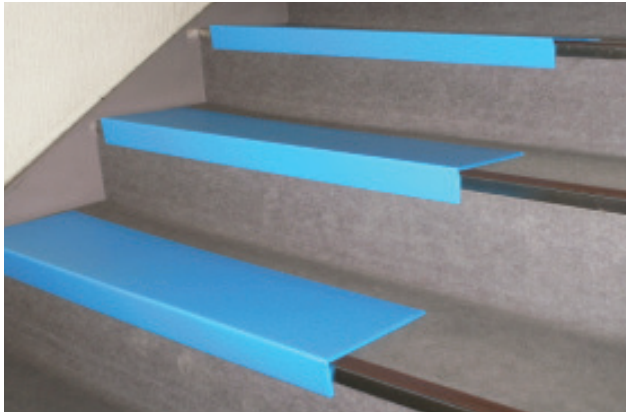

**特長**

- カッター、鋸で簡単にカット出来ますので、どのような幅にも対応できます。
- マット付き・無しと2種類あり、木造・コンクリートと使い分けが出来ます。
- PP製なので焼却しても有毒ガスは発生しません。
- 防水性・クッション性に優れています。

- マット無し
- マット付き

材質：PP

幅	奥行	折返し	厚み	色	入数
750 <sub>mm</sub>	215 <sub>mm</sub>	45 <sub>mm</sub>	4 <sub>mm</sub>	ブルー	50枚

**ぴたマット** ビルや住宅の内装工事、引越しの養生などにも幅広い用途で使えます



- 作業時間の短縮
- ノリ残りの心配もありません。

材 質
表面／ポリエステル100% 裏面／アクリル樹脂

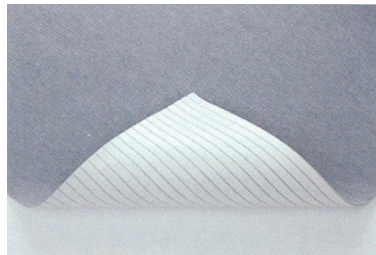

- 型番 KPR-305
- カラー・タイプ グレー ロールタイプ

サ イ ズ
91cm×20m乱
182cm×20m乱

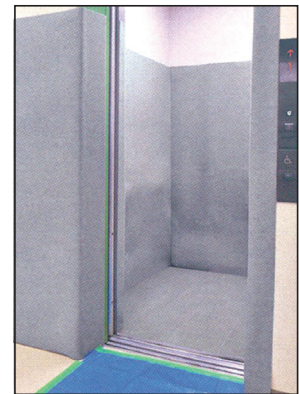

- 型番 YM-1
- カラー・タイプ グレー カットタイプ

サ イ ズ	入 数
91cm×180cm	12本

- 型番 YM-2
- カラー・タイプ グレー カットタイプ

サ イ ズ	入 数
91cm×91cm	12本

**パロニア** 改修工事の床面・壁面・通路・エレベータ籠の養生に最適です。その他、仮事務所の床養生など。

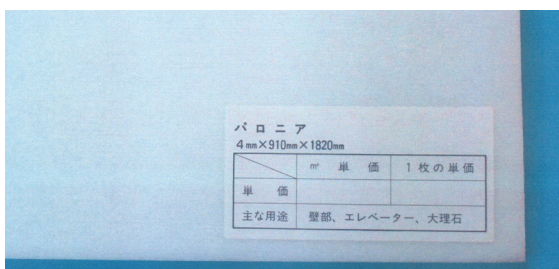

材質：PP

厚み(mm)	幅(mm)	長さ(mm)	個数/ケース	色
4	910	1820	5	白



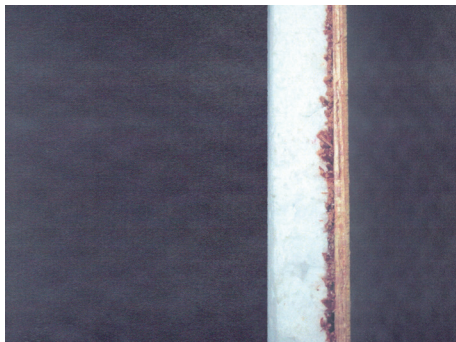

## スチロールベニヤ

ベニヤ+発泡スチロール（接着加工）です。  
エレベーターや大理石、壁面の養生に最適です。

材質：ベニヤ+発泡スチロール

### 規格

厚み(mm)	幅(mm)	長さ(mm)	個数/ケース
10.5	910	1820	1
15.5			
22.5			

## ミラベニヤ

ミラフォームとベニヤの複合板。



### 特長

- 軽量で施工が容易なため、集合住宅の居室、押入れなど、内壁一般の幅広い用途に使用できます。

表面剤	厚み	標準サイズ
ベニヤ	断熱15mm+ベニヤ2.5mm	910×1,820 mm
	断熱20mm+ベニヤ2.5mm	

## ポリプレート

1.5倍発泡

環境にやさしいポリエチレン製・6色のカラーからお選びください。

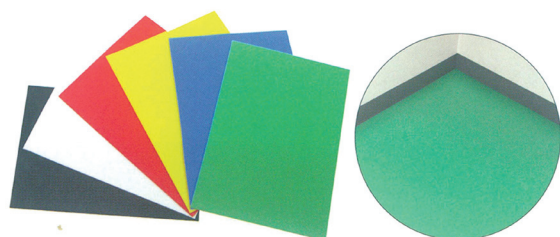

### 特長

- ポリエチレン発泡品だから軽量です。
- 耐薬品性にも優れています。
- カッターで簡単に切れます。

### 用途

- 広告・看板用
- 各種仕切材としてお使いください。

材質：PE

色	厚み(mm)	幅(mm)	長さ(mm)	梱包
白・黒・赤	2.4	910	910	20枚
黄・緑・青	2.4	910	1820	10枚

## 床養生シート 貼床

施工中の床を守る。作業者の安全を守る。



### 特長

- 作業時のスリップを防止
- 半透明にて、作業性UP
- 水の浸入を防ぎます
- 床にピッタリ貼りつきます

### ●標準サイズ・入数・色

幅×長さ	巻き方向	1梱包
1m×30m	正巻	4巻入
1m×30m	逆巻	4巻入

### 貼床重ね合わせ断面図



## 突っ張りスタンド 伸縮自在

### 特長

●リフォームや現場での作業で、仮止め・接着・圧着などいろいろな用途に使える便利ツールです。  
また、作業ツールとしてだけでなく、トラックや車の荷台の仕切りツールとしても使えます。

### 用途

●天井作業の補助 ●荷物の固定 ●家具止め ●仮設柱

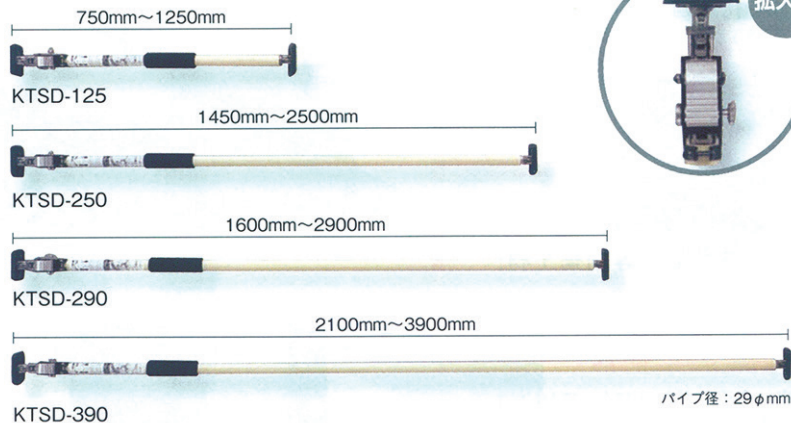

パイプ径：29φmm



商品名	パイプ径(mm)	長さ(mm)	入数(本)
突っ張りスタンド KTSD-125	29φ	750~1250	12
突っ張りスタンド KTSD-250	29φ	1450~2500	9
突っ張りスタンド KTSD-290	29φ	1600~2900	6
突っ張りスタンド KTSD-390	29φ	2100~3900	6

材質：スチール

## ジップウォール ほこりからあなたの現場を守ります。

ベル・グローバル・コーポレーション

コンパクトで軽量なポールは一人でも簡単に養生ができます!!



SLPポール

ポールの長さは、1.5~3.6mまで伸縮自在です





### 特長

- 養生テープも脚立も不要。
- ゴミ・ホコリをシャットアウト。
- 天井の塗装やクロスも傷つけない。
- 何度でも使用可能。

### エスエルピー SLP ポールの使用方法

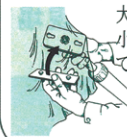
SLPポールとKIT20の使用方法は同じです。

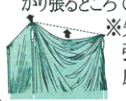
- ジャッキヘッドをポールに取り付けた後、ヘッドプレートのつまみを大きい方の穴に合わせるようにスライドさせると簡単に取り外せます。  

- ジャッキヘッドの上に養生シートをセットします。ヘッドプレートでシートを押えるため、まずつまみを大きい方の穴にはめ込み小さい穴までスライドさせて固定します。  

- ポールを左にまわし、緩めます。  

- ポールを床に立て、スプリングの伸縮を利用して、天井面にヘッドプレートを押し当てるように突っ張り、ポールを右にまわしながら固定します。  

- 養生シートが天井面にしっかりと張り付いているかを確認します。もし、シートが垂れる場合は、ポールの固定を緩めて移動させ、シートがしっかりと張るところで再び固定させます。  
※先に天井面のシート張りを完了してから次に床面を調整します。  

- 床面も同様に、ポールを持ち上げながらシートを引っ張り、しっかりと固定します。  

材質：アルミニウム



## ポタポタキャッチ

水漏れ対策! 備えて安心!



突然発生する水漏れは、場所を選んでくれません

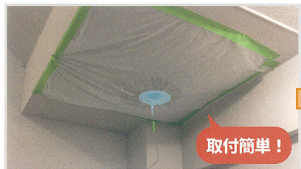

取付簡単!

水漏れ箇所に合わせて、専用テープで貼りつけます



スッキリ!

専用ホースを取り付けることで、ご希望の場所に水を送ることができます

商品名	包装	カートン入数
ポタポタキャッチセット (シート、テープ、ホース) 各1個セット	1セット小箱入	5セット
ポタポタキャッチ専用シート 1m×1m	1個ポリ袋入	20個
ポタポタキャッチ専用テープ緑 (50mm幅×25M巻)	1個袋入	30個
ポタポタキャッチ専用ホース (20M)	1個小箱入	5個

## プラスチックチェーン

(株)アークエース

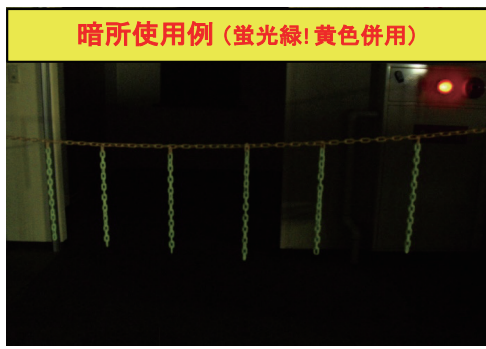
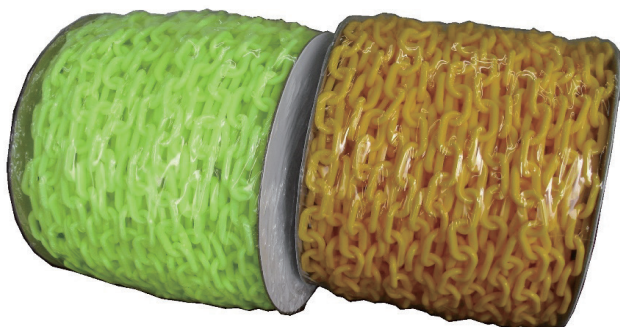

暗所使用例 (蛍光緑! 黄色併用)

《サイズ》

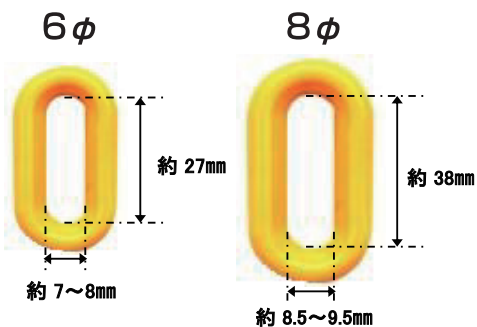

【連結かん】



6φ用・8φ用

特長

- プラスチック製なので、軽くて、錆びず、標識用に最適です。
- 歩行者の誘導、車両の誘導等、様々な用途に活用できます。
- 手軽にカット出来るので、用途に合わせて、好きな長さに加工できます。
- 新発売の蛍光緑 (グリーン) 色は暗所でも特に目立ちますので光源が限られた工事現場内の安全対策にも活用できます。

\*連結かん 6φ用・8φ用:クリップタイプも10個/袋単位で御用意しております。

色	サイズ	入数
蛍光緑色	6φ×50M	4巻
黄色		
黄色	8φ×50M	2巻

材質: PE製

## Lライン

反射タイプ 仮囲い板のコーナー部分を通行人に危険表示する反射テープ付クッション



- 丈夫なプラスチックフィルムに鮮やかなトラ模様を施してありますので、危険な場所が一目瞭然です。
- トラ模様の黄・白色の部分に反射テープを使用していますので、夜間でも確実に危険を防止します。
- 両面テープの離型紙を剥がし、危険な箇所に貼り付けるだけです。

材質: PVC+PE

# オレンジフェンスネット

工事現場・道路・スキー場などの視認性が必要な現場で!

安全保安に! 防塵・防風に! 農作物保護に!



### 特長

- 高密度ポリエチレンテープとモノフィラメントの編込で柔らかく軽量ですので作業性に優れています。
- 耐候安定剤入りで紫外線に強く、長期にご使用可能で、耐色性にも優れています。

### 《仕様》

商品名	色	入数
オレンジフェンスネット	オレンジ	1m巾×50m巻 1.5m巾×50m巻 1.8m巾×50m巻

\*上段に張り調整用白色ロープ入り

# 看板ガード 看板養生材

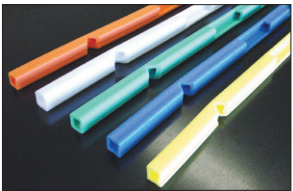

### 特長

- ポリエチレン発泡体の弾力で歩行者に安心と安全を提供します。
- 看板枠に食い込む様に装着できるので、外れにくくなっています。
- 大サイズの看板にも対応できる様、長さ調整用の大型看板用パーツも各色別にあります。

### 使用者様対応

(反射テープが貼れる溝部があり、テープを貼れば夜間の使用も可能)

# 看板ガードクリップ

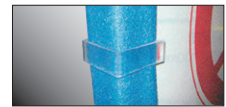
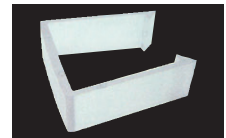

色	入数
クリア	10個1組

材質：ポリカーボネート

### 《サイズ》

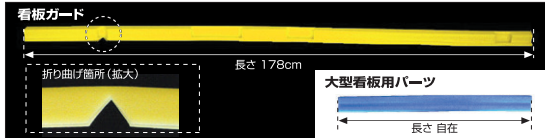

### 《規格》

商品名	色	入数	材質：PE	サイズ
看板ガード	オレンジ 白 緑 青 黄 赤	40組 (2本/組)		550×1,400用 (看板サイズ)
大型看板用 パーツ		30本		各種色・サイズ製作 対応します。 L=530

# オートカバー



サイズ	色	入数
普通車用	透明	20枚
大型車用		

材質：PE 不織布

[注] 不織布タイプは吹き付け塗料が透ります。  
PEタイプと2重使用をお勧めします。

# モーターカバープレミアム



### 特長

- 防水性の不織布を使用しているため水や塗料を遮断します。
- 前後にゴム紐(しぼり調整機能付き)がついています。
- グレー色なので汚れが目立ちません。
- 風によるバタつき防止固定帯付きです。



フロント(F)：前表示ラベル付き    リア(R)：後バタつき防止固定帯    撥水加工を施しているため水・塗料を通しません。

色	サイズ	入数
グレー	M 普通乗用車(3,000cc未満)	10枚
	L 大型車用(3,000cc以上)	10枚
	LL ワンボックス・RV車用	6枚

# 安心クッション L字型90cm

どんな場所でも使える衝撃吸収材  
発泡ゴム100%の『安心クッション』

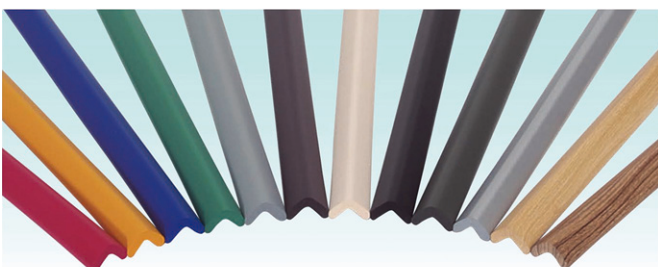

材質：発泡ゴム

### 抜群の耐摩耗性

表面が破れにくく、ちぎれにくい素材です。

### 優れた弾力性

NBR(発泡ゴム)製。非常にやわらかくて弾力性のある素材です。

### かんたん施工

付属の専用両面テープで危険箇所貼るだけ。

### 全ての角をカバー

それぞれのサイズに対応するコーナー型クッションと組み合わせることで危険箇所をくまなくカバーします。

### カラーバリエーション

●レッド ●イエロー ●ブルー ●グリーン ●ライトグレー ●ブラウン ●アイボリー ●ブラック ●OD ●シルバー ●木目ライト ●木目ダーク

種類	サイズ(mm)	重量	入数
大	約巾55×長900×高48×厚18	約320g	80本
小	約巾37×長900×高31×厚9	約100g	160本
細	約巾24×長900×高22×厚6	約50g	320本
極細	約巾18×長900×高15×厚4	約25g	800本



# 安全用品



## ■安心クッション L字型90cmトラ柄

品名	安心クッション L字型90cm 細トラ柄	安心クッション L字型90cm 小トラ柄	安心クッション L字型90cm 大トラ柄
イメージ			
品番/カラー	AC-132 ブラック/イエロー AC-133 グリーン/ホワイト	AC-100 ブラック/イエロー AC-102 グリーン/ホワイト	AC-99 ブラック/イエロー AC-101 グリーン/ホワイト
サイズ(mm)	約幅24×長900×高22×厚6	約幅37×長900×高31×厚9	約幅55×長900×高48×厚18
重量(g)	約50	約100	約320
材質	NBR(発泡ゴム)		
付属品	専用両面テープ		
箱入数(本)	120	120	80

## ■NEW手で切れるやわらかトラテープ 危険箇所に手で切って貼るだけ!注意喚起と衝突対策に!

### 特長

- 衝撃を緩和するクッションが付いています。
- 切り込みが入っているので手で簡単にカットできます。約10mm幅でカット可能。
- 注意喚起と衝突対策が同時に施工できます。
- 糊跡が残りにくい粘着材を使用しています。



- 材質：基材/発泡ポリエチレン  
粘着材/アクリル系
- 粘着力：7.8N/25mm

品名	NEW手で切れる やわらかトラテープ 50mm×3m	NEW手で切れる やわらかトラテープ 100mm×3m	NEW手で切れる やわらかトラテープ 150mm×3m	NEW手で切れる やわらかトラテープ 200mm×3m	NEW手で切れる やわらかトラテープ 50mm×10m	NEW手で切れる やわらかトラテープ 150mm×10m
イメージ						
品番/カラー	YT-16 ブラック/イエロー	YT-17 ブラック/イエロー	YT-18 ブラック/イエロー	YT-19 ブラック/イエロー	YT-20 ブラック/イエロー	YT-21 ブラック/イエロー
サイズ(mm)	約幅50×長3m×厚3	約幅100×長3m×厚3	約幅150×長3m×厚3	約幅200×長3m×厚3	約幅50×長10m×厚3	約幅150×長10m×厚3
重量(g)	約80	約165	約240	約350	約205	約550
箱入数(巻)	60	30	20	15	8	4

## ■やわらかトラクッション 極厚手 危険箇所の注意喚起に!クッション材内蔵で工場、工事現場等の安全を確保

### 特長

- 厚さ30mmのクッションが強い衝撃を和らげます。
- 視認性の向上と衝突事故対策が同時に施行できます。
- 裏面に粘着テープが着いているので、貼り付けるだけで簡単に設置できます。

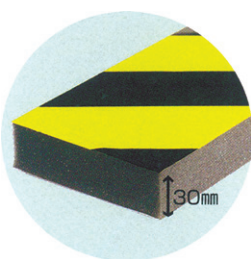

品名	やわらかトラクッション 極厚手 100mm×1M	やわらかトラクッション 極厚手 200mm×1M
イメージ		
品番	YT-08	YT-09
サイズ(mm)	約幅100×長1000×厚30	約幅200×長1000×厚30
重量	約90g	約180g
カラー	ブラック/イエロー	
材質	発泡ウレタン/アクリル系粘着剤 裏面粘着加工済	
箱入数	20枚	10枚

## 安心ガードTP

- 粘着テープ付(仮止め用)
- コンクリート用ビス付

TP-100

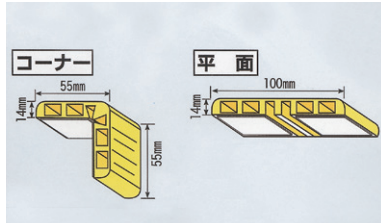

TP-150

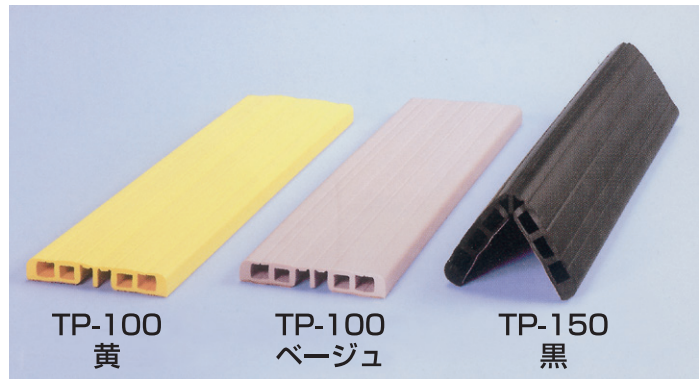
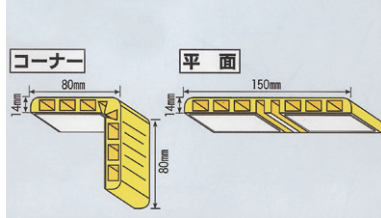

TP-100 黄

TP-100 ベージュ

TP-150 黒

材質：本体/軟質塩化ビニル樹脂 (PVC)

色	寸法
黄・ベージュ・黒	(約)厚み14mm×長さ1m・2m

王子ゴム化成(株)

## コーナーガード

材質：本体/軟質塩化ビニル樹脂 (PVC)  
補強/スチール

### 用途

トラックターミナルのホーム、駐車場、倉庫、ガソリンスタンド、有料道路料金所、橋梁、小型船舶、棧橋、ヨットハーバー、トラック、フォークリフト、走行クレーン

色	定尺長さ
黄・アイボリー グレー・茶・黒	1,000L・1,200L・1,500L 1,800L・2,000L

\*注記：エンドキャップはオプションです。  
(各サイズ、各色あり)  
取り付けボルトは製品に含まれていません。

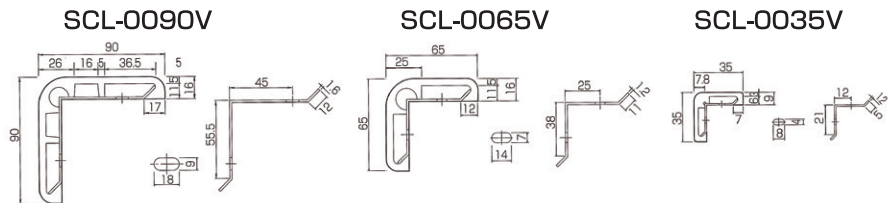

王子ゴム化成(株)

## H鋼セーフティーガード

高性能衝撃吸収材

- 製品仕様
- 材質：軟質塩化ビニル樹脂
  - 色：黄のみ
  - 長さ：1m

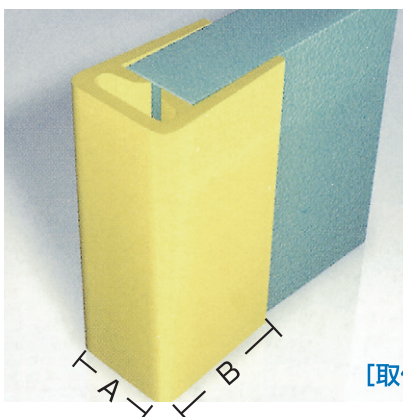

[取付後製品断面]

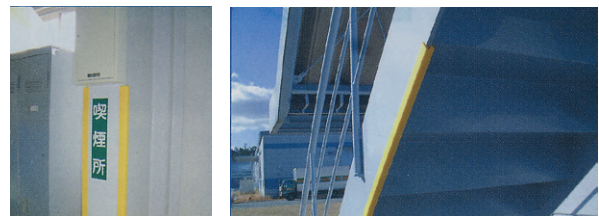

品番	適用H形鋼厚み	製品サイズ (幅×長さmm)	重量 (g/m)
HSG-09	9t, 10t	A18×B33	450
HSG-12	11t, 12t	A23×B34	540
HSG-15	14t, 15t, 16t	A26×B38	640
HSG-18	17t, 18t, 19t, 20t	A28×B39	680
HSG-21	21t, 22t, 24t	A32×B41	740
HSG-26	26t, 28t	A38×B51	1,000



## アンカーボルト用 B-キャップ

街路灯、信号機、防音壁などの固定用アンカーボルト部の保護キャップに最適!

### グリスキャップ ネジ込みタイプ

■ネジ締付式にて確固に取付

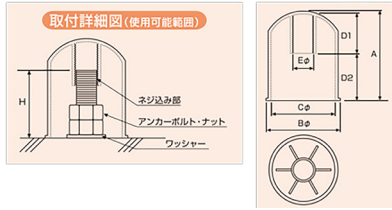

### グリスキャップ ネジ込みタイプ

型番	適合ネジ径	A	Bφ	Cφ	D1	D2	Eφ	使用可能範囲H	梱包数	
TB-20	M18・M20	W3/4	65	60	52	29	31	20	41~60	200
TB-22	M22	W7/8	70	60	52	26	40	22	41~65	100
TB-24	M24	W1	83	70	62	34	45	25	55~79	100
TB-27	M27	-	100	70	62	36	60	27	70~96	100
TB-30	M30	W1 1/8	109	72	64	33	72	30	78~105	80
TB-36	M33・M36	W1 3/8	139	89	82	54	79	36	87~133	40
TB-42	M42	-	150	96	85	73	77	42	87~143	40

(単位:mm)

材質:硬質塩ビ製

### ボルトキャップ キャッチ爪タイプ

■押込むだけのワンタッチ取付

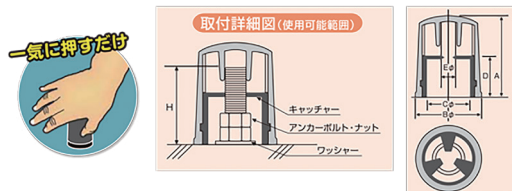

### ボルトキャップ キャッチ爪タイプ

型番	適合ネジ径	A	Bφ	Cφ	D	Eφ	使用可能範囲H	梱包数	
TB-10	M8・M10	W3/8 3分	45	35	24	17	11	23~42	100
TB-13	M12・M14	W1/2 4分	50	38	26	26	13	32~48	100
TB-16	M16・M18	W5/8 5分	60	47	32	32	16	40~68	50

(単位:mm)

材質:外装部/硬質塩ビ製  
内部キャッチャー/ポリエチレン

## 建築支障用防護管

### 構造

標準色 本体:黄色 継手:黒色、(青色)

- 2層押し出し成形により、絶縁効力が強く、色・劣化を防ぎます。
- 防護管の連結は容易にでき、他種との連結も充分に可能です。



使用電圧	内径・全長	入数
7KV以下	16φ×2.5m	25
	25φ×2.5m	20
	35φ×2.5m	20
	45φ×2.0m	10
	65φ×2.0m	10
	100φ×2.0m	5

建成産業株

材質:PE

## メッシュ防護管

- 建設現場に近接する、高・低圧電線から作業者の感電事故を防ぎ、電線の温度上昇を防止します。



内径	全長	色	入数
100φ	1.5m	継手:オレンジ 本体:黒(メッシュ)	5

建成産業株

材質:PE

## ジャバラ防護管

- 建設現場などに隣接するトランスや気中開閉器などの縁回し線やリード線の防護に使用します。
- EVAを素材とし、絶縁性に優れています。
- 内部をうす巻式に設計し、可撓性に富み、さらに垂直線に使用しても脱落しません。
- 半割り構造になっているので、既設の電線にも容易に取り付けられ、必要な長さに切ることができます。



内径	肉厚	長さ	色	耐電圧
35φ	2mm	10m	黄色	20KV 1分間

建成産業株

材質:EVA

## フロシキシート

- EVA多層シートにて軽量かつ、引裂きに強く絶縁耐力にすぐれています。
- 電気設備の突出部などを覆うのに最適です。



種類	寸法	色
ピン碍子用	220mm×1,000mm	黄色
引留碍子用	500mm×1,000mm	
7000V以下使用	750mm×1,000mm	
	1,000mm×1,000mm	

建成産業株

材質:EVA

# 吸ちゃん (マット・ロール) 工場や建設現場の油吸着マット

## 吸ちゃん



吸ちゃんロール

## 特長

- ポリプロピレン製で、親油性が高く、撥水性に富んでいます。吸着した油を保持できる性能があります。
- 素材の比重が小さいので、水中に沈みません。
- 軽量で汎用性が有ります。
- ◎使用後の処分は、油・液体に応じた、地域の廃棄物処理・法令・規則に従い、処理して下さい。

点溶着をしていますので、  
1枚ずつ取り易くなっています。

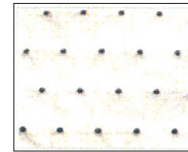

## 用途

### 【吸ちゃん・吸ちゃんロール】(油を吸収します)

- ポリプロピレン製で親油性が高く、撥水性に富んでいます。
- 工場内や、機械回りなどの漏油吸着用として使用できます。
- 日常、厨房等で発生する廃油吸着用にも使用できます。
- 油污れが広がらない様に、工場の出入り口の簡単マットとして使用できます。
- “ロールタイプ”なので長尺使用に便利で、お好みの長さにカットしてご使用頂けます。(吸ちゃんロール)

材質：PP

商品名	サイズ	入数
油吸着マット 吸ちゃん	約3mm厚×500mm角	100枚入(25枚×4袋)
	約3mm厚×300mm角	100枚入(50枚×2袋)
吸ちゃんロール	約3mm厚×500mm幅×50m巻	1巻

## 【マットタイプ】



## 【ロールタイプ】



# ACEオイルマット ACE (エース) オイルマットは『オイル専用』の油吸着材です。

十字にミシン目が入っているので、使用量に応じて必要な量を自由にカットして使用できるので非常に経済的です。



## 特長

- 十字にミシン目が入っているので、用途に合わせて必要な大きさにカットして使用できます。
- 工場内の機械設備の油污れや漏れ出た油の回収作業に最適です。

材質：PP

サイズ	入数
約3mm厚 400mm×500mm 【十字ミシン目入り】	100枚 (25枚入×4袋)

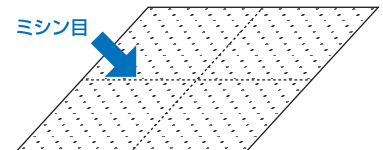
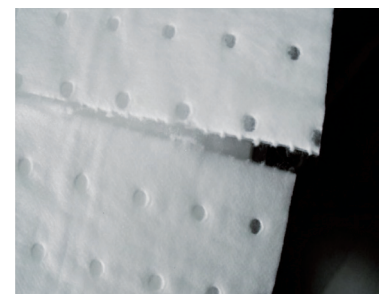

★十字に切り取り用のミシン目が入っています。  
使い易い大きさにカットして使用して下さい。

◆使用後の処分は油・液体に応じた、地域の廃棄物処理法令・規則に則って処理して下さい。



## 油吸着マット



## タコマル®オイルプロッター®・東レ ウォセップ®

材質：PP

形状	銘柄	寸法 (cm)	枚数 (1箱)	重量 (1箱)
マット状	BL-65	65×65×0.4	100枚	17kg
	BL-65T	65×65×0.4	118枚	20kg
	BL-50	50×50×0.4	100枚	10kg
	AB-50	50×50×0.2	100枚	5kg

## 図面ケース

大切な図面を保護

エムエフ(株)

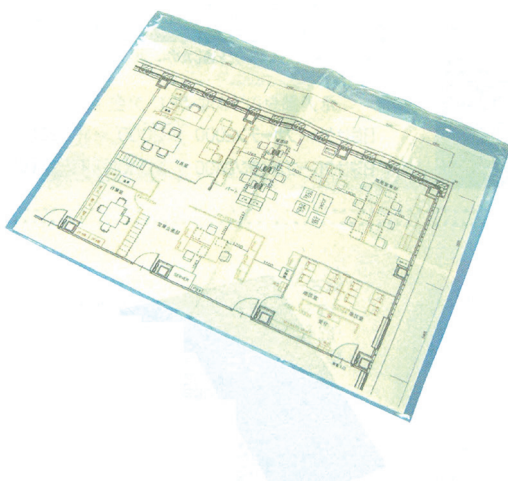

## 特長

- 大切な図面を雨やほこりから守ります。
- 中身が見える透明タイプです。
- 厚みが0.25mmあり丈夫です。
- ファスナー付き。

## 用途

- 図面等のファイリングに。

## 材質

- 塩化ビニール樹脂

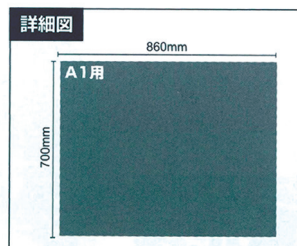

商品名	厚み (mm)	横 (mm)	縦 (mm)	入数 (枚)
図面ケースA1型	0.25	860	700	30

## 日除けカーテン

畳・壁の日焼け防止に

(有)ダイトク化研・(有)オオサワ商会



- 吊りカンをセットしていますので、そのままカーテンレールに取り付けられます。
- 光性に優れていますので、日光による畳・壁などの変色を防ぎます。
- クレープ紙とポリフィルム製があります。

材質	幅	長さ	入数
クレープ紙	2000mm	2000mm	50枚
ポリ(茶)		1850mm	100枚
乳白		1950mm	100枚

## バックアップ材

### ■フルクリーン丸棒・ファインフォーム



- 発泡体ですので柔軟性に優れ、復元力もあります。
- 無毒性・耐薬品性にも優れ、ダイオキシン発生原因となる塩素を含まない、環境に配慮された商品です。

材質：ポリエチレン

適用目地幅	サイズ	直径	巻長・カット長	入数	
4~5mm	6φ	6mm	250m巻	1函 1巻	
5~7mm	8φ	8mm	200m巻		
7~8mm	10φ	10mm	250m巻		
10~12mm	13φ	13mm	150m巻		
12~14mm	15φ	15mm	100m巻		
14~17mm	18φ	18mm	80m巻		
17~19mm	20φ	20mm	60m巻	1本 2m	
22~24mm	25φ	25mm			
25~29mm	30φ	30mm			
30~34mm	35φ	35mm			
35~39mm	40φ	40mm			
40~49mm	50φ	50mm			
50~59mm	60φ	60mm			
					1函 100本
					1函 80本
				1函 60本	
				1函 50本	
				1函 30本	
				1函 25本	

## のり付バッカー・トップバッカー

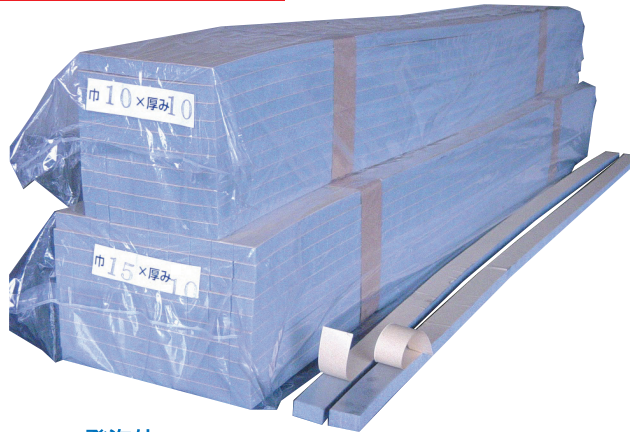

発泡体

材質 発泡ポリエチレンフォーム  
倍率 15倍

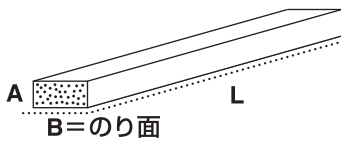

	A φmm	B φmm (のり面)	L m	入数 (本)
糊付 バックアップ材	5	10	1	100
	10			
	5	15		50
	10			
	15			
	15	20		
20				

※上記以外の別注サイズも製造可能です。

## 安全ネット

作業現場での安心と信頼を約束

- 強力・伸度特性に優れたナイロン・ポリエステル糸を使用。
- 高品質周囲ロープを使用。
- 耐候性に優れており、紫外線による劣化、風雨に対して強い抵抗力を持っています。
- 高所工事での作業者の墜落防止。
- 手工具等の小物の落下による傷害事故の防止。



品名	3.2φ	4.6φ	ラッセル
サイズ	5×5m	5×5m	5×5m 6×6m
	5×10m	5×10m	5×10m 0.5×6m
材質	ナイロン		ポリエステル



## グリーンネット

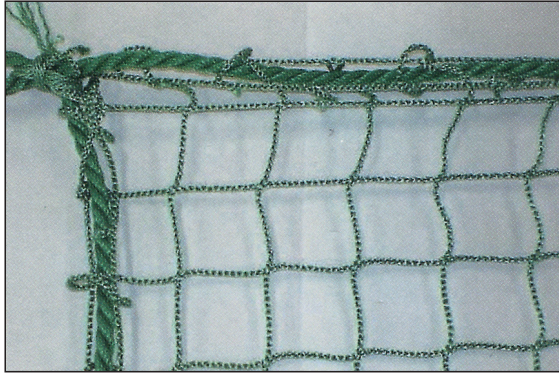

目 合 30mm  
 サイズ 5 × 5・5 × 10m  
 材質：ポリエステル

- 日光・風・雨に強く、耐候性に優れています。
- 高強力糸を使用していますので、ショックに強く、安全性は抜群です。
- 衝撃に対しての復元性が良く30mm目合で目も大きく、経済的なネットです。

## ビーナスネット カラスネット・バクカン用ネット

(株)アークエース (有)ケー・ジー・ケー



### 用途

- ゴミ置き場のゴミがカラスに荒らされるのを防止します。
- トラックやバクカン車など荷台からの荷物転落防止に。
- 周囲に鉛入りロープがついているので、風に飛ばされにくくなっています。



鉛ロープ付  
 (65g/m)

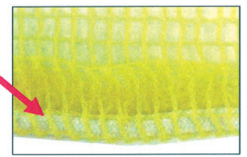

### 規格

カラー	サイズ	目合	入数
青・黄	2m×3m	4mm	12枚
		4mm	6枚
	3m×4m	目合	
		4mm	

材質：ポリエチレン

## スパッタシート カーボン 火花飛散防止・溶接・溶断作業の必需品です!

(株)アークエース

【JIS A 1323】C種 合格品

特長 ●経済的・柔軟性・スパッタ付着力  
注)「スパッタ」:溶接作業時の溶けた金属が飛散して粒状に固まったもの。

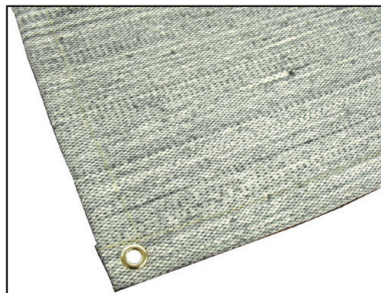

用途 ●溶接・溶断作業時の火花飛散防止、防火カーテンに。  
 ●ハトメ付きなので取り付け作業が容易に行えます。(ロール品は除く)  
 ●炭素繊維(カーボン)に両面シリコン加工を施したシートなので、自由にカット出来ます。又、切断面がバラけず綺麗です。

耐熱温度	サイズ	入数	梱包重量
瞬間耐熱温度 1,000℃ 継続耐熱温度 450℃	900mm×920mm	5枚	約7kg
	900mm×1,920mm		約10kg
	1900mm×1,920mm	2枚	約14kg
	1900mm×2,920mm		約16kg
	1m幅×30m巻 *ロール品	1巻	約17kg

材質：  
 炭素繊維(両面シリコン加工)  
\*但し、ロール品はシリコン加工無

## ブルーシート原反

## 白防災シート原反

モリリン(株)・パレックス(株)

## ホワイトロール原反

## 防 災 シ ー ト

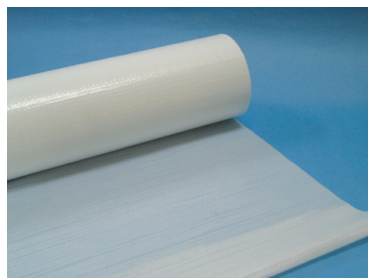
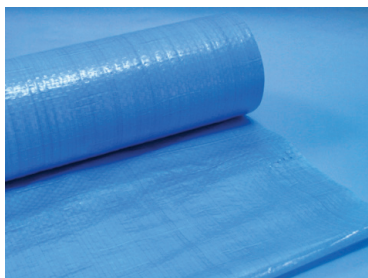

品 名	サイズ	入数	材質
ブルーシート原反	900/1,800mm × 100M	1本	PE
ホワイトロール原反	900/1,800mm × 100M	1本	
白 防 災 原 反	900/1,800mm × 50M	1本	
防 災 シ ー ト 白 色	1.8M × 3.4M	10枚	PVC
	1.8M × 3.6M		
	1.8M × 5.1M		
	1.8M × 5.4M	5枚	
	3.6M × 5.4M		
	5.4M × 7.2M	2枚	
10M × 10M	1枚		

## スーパーマグネット H・R

超強力磁石を使用しています。



垂直方向荷重

平行方向荷重

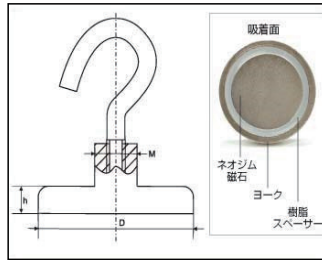

### 特長

- 磁石の中でも特に吸着力の大きいネオジウム磁石を使用しているため、重量物にも対応できます。
- フック付きなので、物を引っ掛けたりして使用するのに最適です。

規格	サイズ	垂直耐荷重	平行耐荷重	入数
SM25H・R	φ25mm	約3kg	約18kg	1個
SM36H・R	φ36mm	約6kg	約32kg	1個
SM48H・R	φ48mm	約13kg	約65kg	1個
SM60H・R	φ60mm	約18kg	約90kg	1個

## 回転型 スーパー マグネット

衝撃に強い回転型の登場です。

商品紹介・耐荷重データはこちらの動画でも御確認頂けます。



### 特長

回転型の特長は、マグネット本体に力が加わってもフックやカラビナ部が可動する事で、マグネット本体に加わる力を分散します。その為、固定型に比べ衝撃によるマグネットの剥落が発生し難くなっています。



種類	規格	垂直耐荷重	平行耐荷重	入数
フック回転型	SM20RH	約6kg	約2kg	1個
	SM25RH	約14kg	約4kg	1個
カラビナ回転型	SM25C	約17kg	約4kg	1個
	SM36C	約32kg	約8kg	1個

## 暖かん

養生コンロ(2連式)  
コンクリート凍結防止の必需品



### 重要

一酸化炭素中毒に注意して下さい。

養生コンロを使用する際、一酸化炭素が発生する恐れがあります。一酸化炭素中毒になると、頭痛めまい・嘔吐などの症状が引き起こされ、最悪の場合には死に至る事もあります。養生コンロを使用した現場に人が立ち入る前に必ず送風機などを使用して換気を行い、安全確認を行ってから立ち入る様にして下さい。

### 使用方法

- ①レンタンの着火部を上に向けて中に入れてから着火して下さい。
- ②レンタンを2個使用する場合はレンタンの穴を合わせて下さい。

使用レンタン	入数
ワンマッチレンタン【2個使用】	大箱 6台入 小箱 1台入×6箱

## ワンマッチレンタン

懐かしい温もり。着火が簡単、しかも強い火力と長時間燃焼で経済的です。



- マッチで簡単に着火できます。
- 養生用としてもご利用いただけます。

サイズ	袋寸法	重量	入数
4号	幅350×奥行320×高さ240mm	19.3kg	1袋14個入



# アークエースのPB商品

(株)アークエース

## PB布テープ (梱包用)



PB-50 ベージュ

品番	カラー	サイズ	入数
PB-50	ベージュ	50mm巾×25m	30巻入

材質：ポリエチレン+布+天然ゴム系粘着剤

## PB養生テープ

(株)アークエース

優れた強度。作業性の良さが自慢です。

- 色が目立つため貼り残しや、剥がし残しもよくわかります。
- 線出し作業が容易に行えます。
- 使い方により種類が選べます。



PB-50G 緑



PB-50W 白



PB-50C クリヤー

品番	カラー	サイズ	入数
PB-50G	緑	50mm巾×25m	30巻入
PB-100G	緑	100mm巾×25m	18巻入
PB-50C	クリヤー	50mm巾×25m	30巻入
PB-50W	白	50mm巾×25m	30巻入
PB-100W	白	100mm巾×25m	18巻入

材質：ポリエチレンクロス

## 工事用布粘着テープ No.8002

古藤工業(株)

**コンクリートに！点字タイルに！ゴムシートに！  
ガッチリ貼れる  
強粘着・高耐久タイプ！！**

●標準サイズ・入数

幅 × 長さ	1梱包
50 mm × 25 m	30 巻
100 mm × 25 m	18 巻

※その他サイズについては別途お問合せ下さい。

●色：白・黒・黄・灰

●構造

	ポリエチレンフィルム(高耐久)
	ポリエチレンラミネート(高耐久)
	スフ布
	天然ゴム粘着材(強粘着)



用途：ゴムシート、点字タイル（塩ビ、ゴム）、コンクリート、各種改修工事の被着体仮止め、養生。  
 特長：人の往来が多い場所にも設置しても剥れない強粘着力、破れない耐剛性を有しています。  
 特殊ラミネート加工と特殊粘着材により、対候性が優れ、被着体への糊残りが少ない商品です。  
 初期接着力（べたつき感）が優れていますので、施工者の取り扱い、作業性が容易です。  
 注意：使用した結果、発生した損害については責任を負いかねます。  
 用途に適合しているかご確認の上、ご使用ください。

□一般特性表

検査項目	単位	検査結果
総厚	mm	0.322
B A 粘着力	N/25mm	11.00
保持力	mm/15min	0.4
ボールタック	ボールNo.	36
引張り強度	N/25mm	160

※上記結果は検査結果の一例であり、保証値ではありません。

テープ類

	粘着レベル順	品名	用途	着力 (g/25mm)	用途・特長	幅(mm)	長さ(m)	入数
	微粘着	パイオラン Y-03-BL <small>ダイヤテックス㈱</small>	微粘着用	408	<ul style="list-style-type: none"> <li>●アルミ建材やガラス養生に。表面保護テープの手切れタイプです。</li> <li>●糊残りさせたくない箇所への養生に。</li> <li>●微粘着なので安心して養生できます。</li> <li>●リフォーム時の養生に最適です。</li> </ul>	50	25	30
	弱粘着	カットエース UG <small>光洋化学㈱</small>	仮止用	500	<ul style="list-style-type: none"> <li>●引越養生等に。</li> <li>●特に糊残りしにくいので糊残りでお困りの時に。</li> <li>●被着体を損傷することが少ない。</li> </ul>	50	25	30
	弱粘着	パイオラン Y-06-WH <small>ダイヤテックス㈱</small>	床用	612	<ul style="list-style-type: none"> <li>●住宅、ビル等のフローリング専用の養生テープ。</li> <li>●適度な粘着力と優れた再剥離性を発揮します。</li> <li>●体育館やイベント会場の床養生に。</li> </ul>	40	25	36
50						30		
	弱粘着	パイオラン ゆかりY-07-V <small>ダイヤテックス㈱</small>	内装用	714	<ul style="list-style-type: none"> <li>●環境面を配慮したエマルジョンタイプの粘着剤使用。</li> <li>●人と環境に優しい養生テープ。</li> <li>●適度な粘着力と再剥離性を付与しました。</li> <li>●内装の養生時にご使用下さい。</li> </ul>	50	25	30
	中粘着	カットエース FG/FB/FW <small>光洋化学㈱</small>	床用	750	<ul style="list-style-type: none"> <li>●糊残りしにくく床養生（フローリング）に最適。</li> <li>●床板塗膜を剥がさず養生シートによく付き、剥がれにくい。</li> <li>●軟質塩ビなどにも糊残りしにくい。</li> </ul>	50	25	30
※画像はFGです						50	30	
	中粘着	さくらテープ No.395N <small>日東電工㈱</small>	床用	899	<ul style="list-style-type: none"> <li>●養生材をパワフルに固定。</li> <li>●格段に手で切りやすくなりました。</li> <li>●浮き・はがれを長期間防止。</li> <li>●のり残りしにくく、きれいにはがせる。</li> </ul>	38	25	48
						50		30
	中粘着	パイオラン Y-09-SB <small>ダイヤテックス㈱</small>	建築用	918	<ul style="list-style-type: none"> <li>●粘着力と再剥離性のバランスが取れた養生テープ。</li> <li>●エレベーター内装や建築資材の養生に。</li> <li>●引越しの際の養生や軽梱包テープとして使用できます。</li> </ul>	50	25	30
						50	50	
	強粘着	カットエース MG <small>光洋化学㈱</small>	建築塗装用	1000	<ul style="list-style-type: none"> <li>●粘着力が強めで扱いやすい。</li> <li>●建築養生・塗装養生・仮止めに強粘着でも糊残りしにくい。</li> <li>●硬質塩ビなどにも糊残りしにくい。</li> </ul>	50	25	30
						50	50	
	強粘着	パイオラン Y-09-GR Y-09-CL <small>ダイヤテックス㈱</small>	塗装用	1224	<ul style="list-style-type: none"> <li>●ポリエチレンクロス製養生テープのパイオニア。</li> <li>●スプレー塗料、刷毛塗り塗装時の養生用。</li> <li>●フランジの開先養生や養生シートの固定に。</li> </ul>	25	25	60
38						36		
50						30		
75						18		
100						18		



片面防水気密テープ(No.401)

防水性・気密性に優れています。

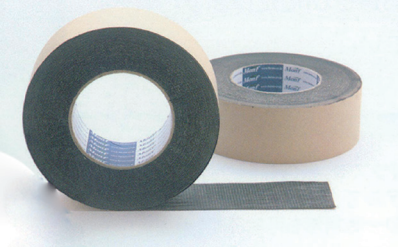

- 用途 ●断熱材・木質ボード・透湿防水シートの継ぎ目防水。  
●サッシ周りの防水

素材 ポリエチレンネット

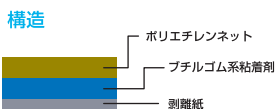

一般特性	単位	測定値
粘着力0℃	N/25mm	26.7
粘着力23℃	N/25mm	18

標準サイズ・入数・色 ※その他のサイズについては別途ご相談ください。

厚さ(mm)	幅(mm)	長さ(m)	個装(ピロー包装)	1箱入数	色
0.50	50	20	1巻	16巻	黒
0.50	75	20	1巻	12巻	
0.50	100	20	1巻	8巻	

片面防水気密テープ(No.404)

防水性・気密性に優れ、かつ塗装も可能です。



- 用途 ●サッシ周りの防水  
●透湿防水シートの継ぎ目防水

素材 特殊不織布

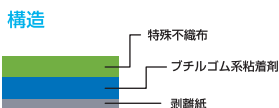

一般特性	単位	測定値
粘着力0℃	N/25mm	19.3
粘着力23℃	N/25mm	21.3

標準サイズ・入数・色 ※その他のサイズについては別途ご相談ください。

厚さ(mm)	幅(mm)	長さ(m)	個装(ピロー包装)	1箱入数	色
0.75	50	20	1巻	16巻	白
0.75	75	20	1巻	12巻	
0.75	100	20	1巻	8巻	

両面防水気密テープ(W-503)

防水性・耐久性に優れ、粗面にもよくなじみます。

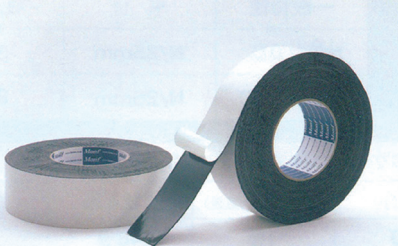

- 用途 ●折板屋根のシーリング ●人工芝の固定  
●屋根の補修・防水

素材 ポリエチレン

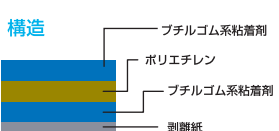

一般特性	単位	測定値
粘着力0℃	N/25mm	34.7
粘着力23℃	N/25mm	26.7

標準サイズ・入数・色 ※その他のサイズについては別途ご相談ください。

厚さ(mm)	幅(mm)	長さ(m)	個装(ピロー包装)	1箱入数	色
1.00	8	15	1巻	96巻	黒
1.00	10	15	1巻	76巻	
1.00	15	15	1巻	52巻	
1.00	20	15	1巻	36巻	
1.00	25	15	1巻	32巻	
1.00	30	15	1巻	24巻	
1.00	50	15	1巻	16巻	
1.00	100	15	1巻	8巻	

両面防水気密テープ(W-513)

防水性・気密性ととも、耐久性にも優れています。

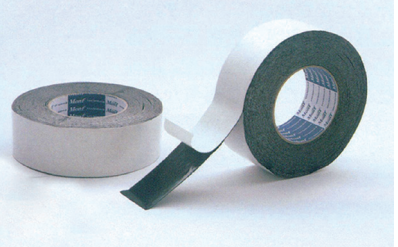

- 用途 ●住宅防水用・2×4工法・パネル工法

素材 特殊不織布

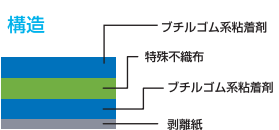

一般特性	単位	測定値
粘着力0℃	N/25mm	29.3
粘着力23℃	N/25mm	30.0

標準サイズ・入数・色 ※その他のサイズについては別途ご相談ください。

厚さ(mm)	幅(mm)	長さ(m)	個装(ピロー包装)	1箱入数	色
0.50	50	20	1巻	16巻	黒
0.50	75	20	1巻	12巻	
0.50	100	20	1巻	8巻	

エースクロス 011 片面気密防水

気密フィルム・断熱材等のジョイント・固定・補修など。



- トルエン・キシレン・可塑剤等を使用せず、環境に優しい。
- 夏期・冬期及び粗面への強力な接着性。
- 薄くて丈夫、重ね貼りもでき、手を汚さず優れた施工性。
- 透湿シート・気密フィルム・断熱材にも強力接着。
- 永年の使用に耐えられます。(JIS A6930の試験で50年相当)

色	黒/白/アルミ	20m巻・幅(mm)	50	75	100
		入数(巻/箱)	30	24	18
粘着力(g/25mm)		3000			

エースクロス SBW 両面気密防水

サッシ窓・開口部周りの透湿・防水シートの固定・補修など。



- トルエン・キシレン・可塑剤等を使用せず、環境に優しい。
- 夏期・冬期及び粗面への強力な接着性。
- 薄くて丈夫、重ね貼りもでき、手を汚さず優れた施工性。
- 透湿シート・気密フィルム・断熱材にも強力接着。
- 永年の使用に耐えられます。(JIS A6930の試験で50年相当)

色	黒	20m巻・幅(mm)	50	75	100
		入数(巻/箱)	20	15	10
粘着力(g/25mm)		3000 & 3000			

**水澄まいる** 無機系凝集剤 (粉末品)

スバル興業(株)

凝集沈降剤

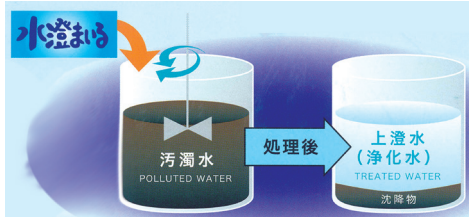

**特長**

1. (1剤・1工程) により、工程、設備が簡素化。
2. 酸性～アルカリ性の領域で、中性域へ水質改善。
3. SS (浮遊物質) とともに、CODなどの水質改善。
4. 分離汚泥は脱水向上、再溶出しにくい汚泥形成。

標準型	アルカリ型
汚濁水のpH=5～10未満	汚濁水のpH=10以上

タイプ・容量	
標準型 (中性)	アルカリ型 (酸性)
20kg (10kg×2袋) /箱	20kg (1kg×20袋)
6kg (1kg×6袋) /箱	6kg (1kg×6袋)



**硫酸アルミニウム** 凝集剤 (粉末・塊状・液体品)

浅田化学工業(株)

凝集沈降剤

**特長**

1. 硫酸アルミニウムは水に入っている懸濁物質や浮遊物を凝集沈殿させてきれいにすることができます。
2. 粉末・塊状・液体品があります。

品名	荷姿	入数
硫酸アルミニウム	紙袋	25kg
	フレコンバッグ	1,000kg
	タンクローリー	4,000ℓ



**バイ・ファーゼット** 油分散洗浄剤 (液体品)

グローブイーピー(株)

油分散剤

**特長**

1. 油污れは大きく取らずに細かく分散微細化効果で強力洗浄。
2. 油の再結合・再浮上をストップ、加水分散で微細化した油の粒子を引き離す。
3. 自然への負荷を軽減、油の二次汚染を防止、施設も環境もクリーンに！

品名	容量	入数
バイ・ファーゼット Z-M	0.5kg	24本入/箱
	4.0kg	4缶入/箱
	18.0kg	1缶



**シーグリーン805** 流出油処理剤 (液体品)

松本油脂製薬(株)

油分散剤

**特長**

1. 水産生物に対する影響の少ない油処理剤です。
2. 水産生物に油臭を与えません。(油臭 着臭試験データあります)
3. 常温で充分乳化分散します。
4. 引火点が比較的高いので安全に作業が出来ます。

品名	容量
シーグリーン805	15kg (18ℓ缶)



**ネオス** 流出油処理剤 (液体品)

(株)ネオス

油分散剤

**特長**

1. AB3000中に配合された界面活性剤により流出油が乳化・分散します。
2. 対生物毒性が低く、環境に対する影響性が少ない油処理剤です。
3. 油を除去するものでなく、超微粒子として海中に拡散させることを目的としています。
4. 分散した油分は海岸、船舶、岩、砂への付着が減少します。
5. 油粒子を吸着した界面活性剤は太陽光線、微生物により分解され自然浄化します。

品名	容量
ネオス AB3000N	18ℓ石油缶
	18ℓポリ缶
	200ℓ



ダンプ荷台

土砂荷降ろし後  
土砂の付着なし



**マッドスベールL** 搬出土砂付着防止剤 (液体型)

テクニカ合同(株)

土砂付着防止剤

**特長**

1. 高い安全性 安全性の高い材料を使用している為、人体や環境に悪影響の無い、環境対応型商品。
2. 優れた経済性 少量添加で繰り返し効果を発揮する為、ランニングコストに優れ、経済効率が高い商品です。
3. 優れた作業性 液体の為、粉塵が一切たたまず、作業性に優れています。また液体材料添加装置を用い、作業の簡易化ができます。

**使用例**

- ダンプの荷台に対し、0.5L～1.0Lを均一に散布する。
- ※ 1度の散布で数回は繰り返し荷降ろし効果が持続します。

規格	
外観	淡黄色液体
pH	7.0～9.0
真比重	1.0～1.1
荷姿	18kg缶、1㎡コンテナ





**ダストナイス** 土壌安定防塵剤 (粒状品)

マコマ(株)

粉塵飛散防止剤

**特長**

1. 空気中の水分を吸収し長時間保つ性質があります。
2. 表土に適当な湿り気を与え、常に土ぼこりのない快適な環境を作ります。
3. 他の防塵剤と異なり表面が乾燥状態に見える時でも効果は持続します。
4. 土中にダストナイスが浸透している間は散水するだけで防塵効果を発揮します。
5. 食品用色素を使用していますので体内に入っても安全です。
6. 日光で退色します。

容 量	色
25kg袋入り	粒状ピンク色



**ダストシャット** 粉塵飛散防止剤 (液体品)

テクニカ合同(株)

粉塵飛散防止剤

ダストシャット添加時、土砂表面に皮膜ができ土砂が飛散しない。

**特長**

1. 浸透性が高く低粘性液体商品の為、特殊な機材を必要とせずジョウロ噴霧器で散布作業が容易に出来ます。
2. ダストシャットを散布後、乾燥する事で土壤等の粒子を結合させ、粉塵を飛散防止する事が出来ます。
3. 安全性の高い材料を使用している為、人体や環境に悪影響はありません。

容 量	主成分	色
18kg缶	合成樹脂	乳白色



**スノーナイス** 凍結防止・融雪剤 (粒状品)

マコマ(株)

凍結防止剤

**特長**

1. 氷雪の融解を効果的に行う為、最初に表面を急速に溶かす粉碎塩と、氷に穴を開けて内部にもぐり込み、路面と氷層を剥離させる造粒塩が混合されている。
2. 融解速度は時間と共に増大し、最終的には他の類似製品以上の融解量が得られ、かつ持続性がある。
3. 食用色素で着色の為、安全であるうえ、見た目が判然としムラなく散布できる。

容 量	色
25kg袋入り	粒状ピンク色
5kg袋入り	粒状ピンク色
25kg袋入り	粒状ブルー色



**ACライト** 路面用油吸着材 (粒状品)

谷口商会(株)

油吸着材

**特長**

1. 強い吸着力をもちます。
2. 人体に安全です。珪藻土という天然素材を原料とし弱酸性です。
3. 何でも吸えます。弗化水素酸が高温アルカリ以外の液体と反応しない。
4. 経済的です。吸着量が多いので少しまけば十分です。
5. 軽量で天然素材です。

容 量	入 数
9ℓ	4.5kg袋入り
20ℓ	10kg袋入り



**アブソネット** 路面用油吸着材 (粒状品)

紅大貿易(株)

油吸着材

**特長**

1. 構造と形状の特性により、高い吸着力を誇ります。
2. 不活性と高い摩擦抵抗により、安全な道路環境を維持します。
3. 吸着、回収ともスピーディーな作業が可能です。
4. 微細な孔が液体の吸着だけでなく悪臭の原因となる物質も吸着します。
5. 粒子の変形が少ない為、べつつかず路面に付着しない為回収が容易です。

容 量	入 数
17ℓ	10kg袋入り



**オイルキャッチャー** 天然繊維高性能油吸着材

カクイ(株)

油吸着材

**特長**

1. 鉱物油、動植物油に対して自重の約30倍以上の吸着力があります。
2. 油水混合系から水分を吸わず油を選択的に吸着します。
3. 吸着力にすぐれ、少量で大きな効果を上げる事ができ、低コストを実現します。
4. 原料が天然繊維主体である為、廃棄後の燃焼熱量が半分で地球温暖化に貢献。
5. 中空繊維の為、回収油のしたたりが少なく2次汚染を防ぎます。

品番	サイズ	入数
NKR-40	4×400×5000mm	1本
KR-65	4×650×5000mm	1本
KT-100	φ70×1200mm	20本



**スノムワイド** 生分解性油吸着材 (粉末品)

(有)アセンティ

油吸着材

**特長**

1. 界面活性剤に有機溶剤を加えて油を乳化分散させます。
2. 油を付着させ産業廃棄物処理します。
3. 天然素材で油を吸着・分解させる。
4. バクテリアが油を生分解します。

品 名	容量	入 数
スノムワイド	10kg	10kg/ダンボール箱
スノムワイド2500B	10kg	2.5kg×4個/バケツ

## ＜索引＞

<b>ア</b>		シーグリーン 805	34	PB 養生テープ	31
アブソネット	35	実厚ポリエチレンフィルム	7	B山 ゴムマット	7
油 吸着マット	27	シートネイル	12	ビューティーエース	10
アンカーボルト用B-キャップ	25	シートぱっくん	1	日除けカーテン	27
安心ガード	24	ジップウォール	20	<b>フ</b>	
安心クッション L字型	22	ジャッキベース用カバー	5	フィトンチッド	表3
安心クッション L字型90cmトラ柄	23	遮光ネット(日除けネット)	12	プラスチックチェーン	21
安全ネット	28	ジャバラ防護管	25	プラベニヤ	13
<b>ウ</b>		ジョイステップ	11	プラベニ クッションロール	17
ウォールキーパー	16	ショックレス カバー	5	ブルーシート 原反	29
<b>エ</b>		白 防災シート原反	29	フロシキシート	25
H 鋼セーフティーガード	24	人工芝	7	<b>ホ</b>	
ECO マットグリーン	8	<b>ス</b>		防災シート	29
ECO 桃太郎シート	15	すきまテープ	2	防災シート(輸入)	6
AC ライト	35	スチールホールカバー	10	防災メッシュシート	6
ACE オイルマット	26	スチロールベニヤ	19	歩行者マット	8
ACE ダブルボード	14	スノーナイス	35	ポタポタキャッチ	21
エースガード	3	スノムワイド	35	ポリエチレンフィルム	2
エースクロステープ	33	スパッタシート	29	ポリチューブ	3
ST コロナ塗装シート	2	スーパーマグネット H・R	30	ポリプレート	19
L ライン	21	図面ケース	27	ボール紙クロス	15
エンビシート	7	3M コンクリート保水養生テープ	1	ホールキャップ	10
<b>オ</b>		<b>タ</b>		ホールキャップS	10
オイルキャッチャー	35	ダストシャット	35	ホワイトロール 原反	29
オートカバー	22	ダストナイス	35	<b>マ</b>	
オレンジフェンスネット	22	Wボード	9	マッドスベール L	34
<b>カ</b>		暖かん	30	<b>ミ</b>	
階段まもるくん	18	単管 カバー	5	水澄まいる	34
回転型 スーパーマグネット	30	単管 クッション	5	ミラベニヤ	19
額縁 養生カバー	17	DANSAのぼるくん	11	ミラマット	15
片面防水 気密テープ	33	<b>ツ</b>		<b>メ</b>	
カットエーステープ	32	突っ張りスタンド	20	メッシュ 防護管	25
紙 養生アングル	17	<b>テ</b>		<b>モ</b>	
看板ガード	22	鉄筋カバー	3	モイスマット	1
看板ガードクリップ	22	鉄筋マグショット	4	モーターカバープレミアム	22
<b>キ</b>		<b>ニ</b>		桃太郎シート	15
吸水ウレタン	16	NEW手で切れるやわらかトラテープ	23	<b>ヤ</b>	
吸ちゃん(マット・ロール)	26	<b>ネ</b>		やわらかトラクッション	23
<b>ク</b>		ネオス	34	<b>ユ</b>	
クッションカバー	4	<b>ノ</b>		床養生シート 貼床	19
クランプカバー POCO(ポコ)	3	のり付バックカー・トップバックカー	28	輸入防音シート	6
グリーンネット	29	ノロ止めアングル	2	UFO シリーズ	4
グリーン養生ネット	1	ノロ止めチューブ	3	<b>ヨ</b>	
くるびタテープ	4	ノロ止めテープ	2	養生カバー	17
クロスマーカー	2	<b>ハ</b>		養生くん	13
<b>ケ</b>		バイオランテープ	32	養生くん F-W25	13
建築支障用 防護管	25	バイオランマーカー	2	養生くん・PE シリーズ	17
<b>コ</b>		バイ・ファーゼット	34	養生シート	13
抗菌布 マスカーテープ	2	パイプクッション	5	養生 P ボード	14
抗菌PE マスカーテープ	2	バックアップ材	28	養生用 ミラストイック	5
こうじばん	9	パロニア	18	<b>ラ</b>	
工事用 布粘着テープ	31	パンチカーベット	15	らくらくマット	8
コーナーガード	24	<b>ヒ</b>		ラミシート	15
コンクリート養生マット	1	PE 防災シート・クロス	16	<b>リ</b>	
<b>サ</b>		P キャップ	3	硫酸アルミニウム	34
さくらテープ	32	飛散防止 ポリエチレンシート	6	両面防水 気密テープ	33
サブロクボード	14	びたマット	18	<b>ワ</b>	
<b>シ</b>		ビーナスネット	29	ワンマッチ レンタン	30
GSシート	7	PB 布テープ(梱包用)	31		





# フィトンチッドが生活を変える



「フィトンチッド」とはなんでしょう？  
 森林浴の爽快感は皆様もよくご存知ですね。その森林浴効果をもたらすのが、  
 森林の香りの正体「フィトンチッド」です。「フィトンチッド」にはからだをリフレッシュさせるだけでなく  
 ささまざまな効用があり「フィトンチッド」の働きを上手に利用することによって、  
 私たちの生活を健康的で豊かなものにしてくれます。

抗酸化能力

除菌・防カビ・消臭

ストレスフリー

安心・安全

## 呼吸から始める新しい健康習慣

空気サプリメント『フィトンエア』は、天然植物資源から独自の技術で抽出・調合した  
 フィトンチッド溶液「BT-100KK」を超微粒子にし、室内に拡散することで、森林の空気環境を  
 室内に再現し、本当の空気清浄と健康をお届けします。

### 天然森林浴成分「フィトンチッド」拡散装置

#### 「フィトンエア」

推奨使用床面積 20畳(43畳)

自然界類似拡散方式により、フィトンチッド溶液  
 BT-100KKを1ミクロン以下の極超微粒子で室内に拡散。



PC-560シリーズ

機種基本仕様	
品番	PC-560【WT/GR/BR/PW】
拡散床面積目安	推奨20畳(最大43畳)
拡散方式	自然界類似拡散方式
本体カラー	4色(ホワイト/グリーン/ブラウン/パールホワイト)
重量	3.3kg(本体重量約2.3kg 液1L約1kg)
外形寸法	H375×W330×D157mm
電源	本体電源DC24V(AC100V~240V)50/60Hz
消費電力	約12W
溶液カートリッジ	PT150溶液1L/2本同梱
制御	風量切替 (弱・中・強)
	イルミネーション 3パターン(入/切)
	運転モード 通常/省エネ/3時間
	通常運転モード 8時間後オートオフ
	省エネモード 5分運転5分停止の連続運転
	溶液補充お知らせ機能
溶液ボトル交換目安	1日8時間運転で溶液カートリッジ月1本の使用を目安にお使いください



リモコン



カートリッジ  
BT-100KK

#### 「フィトンエアミニ」

推奨使用床面積~6畳

ナノサイズの超微粒子のみを空間に放出する  
 新技術「霧化溶剤吐出装置」(特許出願中)を採用。



SD-1000

品名	フィトンエアミニ
品番	SD-1000
商品分類	空気サプリメント
推奨使用床面積	~6畳程度
重量	540g(本体のみ)
外形寸法	H220mm×W178mm×D85mm
電源	本体電源DC24V(AC100~240V)50/60Hz
消費電力量	10W
電気料金	約53円/月(1kWh 単価22円にて計算)
溶液カートリッジ	400ml PETボトル
溶液消費量 (1日8時間運転)	ミスト中 20~30日で400ml消費 (2.5ml~1.7ml/時)



カートリッジ  
BT-40FF

代理店



面木目地棒のパイオニア 建設資材のメーカー商社

本 社 〒530-0001 大阪市北区梅田1丁目3番1-1000号  
TEL.06-6345-9701 FAX.06-6345-9700

東京支店 TEL.03-3820-5321 名古屋支店 TEL.052-361-7755  
神奈川支店 TEL.046-271-3133 大阪支店 TEL.06-6993-3831

札幌店 TEL.011-862-8641 多摩店 TEL.042-646-7260 松江店 TEL.0852-37-1251  
仙台店 TEL.022-254-2241 兵庫店 TEL.078-941-0800 福岡店 TEL.092-473-7888  
埼玉店 TEL.048-624-3350 香川店 TEL.087-878-1131 熊本配送 TEL.096-389-6770  
東京城北店 TEL.03-3969-8533 広島店 TEL.082-292-3104

仮設機材・型枠関連機材・養生材・戸建住宅建材 ■ フィトンチッド関連商品 総代理店

URL:<http://www.arkace.co.jp> E-mail:[eigyou@arkace.co.jp](mailto:eigyou@arkace.co.jp)

©このカタログは改良の為予告なく改編する場合がございますので予めご了承ください。